

สำเนาฉบับ

ประกาศจังหวัดตราด

เรื่อง สอบราคาจ้างปรับปรุงห้องผ่าตัดโดยการจัดทำห้องเก็บเครื่องมือปราศจากเชื้อ
ของโรงพยาบาลตราด

จังหวัดตราด มีความประสงค์จะสอบราคาจ้างปรับปรุงห้องผ่าตัดโดยการจัดทำห้องเก็บ
เครื่องมือปราศจากเชื้อ โดยวิธีสอบราคา ราคากลางของงานก่อสร้างในการสอบราคาครั้งนี้เป็นเงินทั้งสิ้น
๕๓๙,๒๐๒.๔๗.-บาท (ห้าแสนสามหมื่นเก้าพันสองร้อยสองบาทสี่สิบเจ็ดสตางค์)

ผู้มีสิทธิเสนอราคาจะต้องมีคุณสมบัติ ดังต่อไปนี้

๑. เป็นผู้มีอาชีพรับจ้างงานที่สอบราคาจ้างดังกล่าว ซึ่งมีผลงานก่อสร้างประเภทเดียวกัน ใน
วงเงินไม่น้อยกว่า ๒๕๐,๐๐๐.-บาท

๒. ไม่เป็นผู้ที่ถูกกระบุชื่อไว้ในบัญชีรายชื่อผู้ทำงานของทางราชการและได้แจ้งเวียนชื่อแล้ว
หรือไม่เป็นผู้ที่ได้รับผลของการสั่งให้นิติบุคคลหรือบุคคลอื่น เป็นผู้ทำงานตามระเบียบของทางราชการ

๓. ไม่เป็นผู้ที่ได้รับเอกสิทธิ์หรือความคุ้มกัน ซึ่งอาจปฏิเสธไม่ยอมขึ้นศาลไทย เว้นแต่
รัฐบาลของผู้เสนอราคาได้มีคำสั่งให้สละสิทธิ์ความคุ้มกันเช่นนั้น

๔. ไม่เป็นผู้มีผลประโยชน์ร่วมกันกับผู้เสนอราคารายอื่นที่เข้าเสนอราคาให้แก่จังหวัดตราด
ณ วันประกาศสอบราคา หรือไม่เป็นผู้กระทำการอันเป็นการขัดขวางการแข่งขันราคาอย่างเป็นธรรมในการ
สอบราคาจ้างครั้งนี้

๕. บุคคลหรือนิติบุคคลที่จะเข้าเป็นคู่สัญญากับหน่วยงานของรัฐซึ่งได้ดำเนินการจัดซื้อจัดจ้าง
ด้วยระบบอิเล็กทรอนิกส์ (e-Government Procurement : e-GP) ต้องลงทะเบียนในระบบอิเล็กทรอนิกส์
ของกรมบัญชีกลางที่เว็บไซต์ศูนย์ข้อมูลจัดซื้อจัดจ้างภาครัฐ

๖. คู่สัญญาต้องรับและจ่ายเงินผ่านบัญชีธนาคาร เว้นแต่การจ่ายเงินแต่ละครั้ง ซึ่งมีมูลค่าไม่
เกินสามหมื่นบาทคู่สัญญาอาจจ่ายเป็นเงินสดก็ได้

กำหนดดูสถานที่ในวันที่ ๓๑ มิถุนายน ๒๕๖๐ เวลา ๑๖.๐๐ น. ณ โรงพยาบาลตราด
ตำบลวังกระแจะ อำเภอเมืองตราด จังหวัดตราด

กำหนดยื่นซองสอบราคา ตั้งแต่บัดนี้ ถึงวันที่ ๑๒ มิถุนายน ๒๕๖๐ ระหว่างเวลา
๐๘.๓๐ น. ถึง ๑๖.๓๐ น. ในวันและเวลาราชการ ณ งานพัสดุโรงพยาบาลตราด อำเภอเมืองตราด จังหวัดตราด
และกำหนดเปิดซองใบเสนอราคาในวันที่ ๑๓ มิถุนายน ๒๕๖๐ ตั้งแต่วันที่ ๑๐.๐๐ น. เป็นต้นไป
ณ ห้องประชุมกันเกรา อาคารเฉลิมพระเกียรติ (ชั้น ๔) โรงพยาบาลตราด

ผู้สนใจ...

ผู้สนใจติดต่อขอรับเอกสารสอบราคาได้ที่ กลุ่มงานพัสดุ โรงพยาบาลตราด อำเภอเมืองตราด
จังหวัดตราด ระหว่างวันที่ ๑ มิถุนายน ๒๕๖๐ ถึงวันที่ ๑๒ มิถุนายน ๒๕๖๐
ดูรายละเอียดได้ที่ www.trathospital.go.th , www.gprocurement.go.th หรือสอบถามทางโทรศัพท์
หมายเลข ๐ ๓๙๕๒ ๒๗๒๒, ๐ ๓๙๕๑ ๑๐๔๐ ต่อ ๖๒๔, ๖๔๘ ในวันและเวลาราชการ

ประกาศ ณ วันที่ ๑ มิถุนายน พ.ศ.๒๕๖๐



(นายธีรพงศ์ ตุนาค)

ผู้อำนวยการโรงพยาบาลตราด ปฏิบัติราชการแทน
ผู้ว่าราชการจังหวัดตราด

รอง ผอ.รพ.	<i>ป.ท.</i>	3.0 พ.ค. 2560
หน.ฝ่าย	<i>Kok</i>	วันที่ <i>1 มิถุนายน ๒๕๖๐</i>
หน.งาน	<i>[Signature]</i>	วันที่ <i>1 มิถุนายน ๒๕๖๐</i>
จนท.	<i>[Signature]</i>	วันที่ <i>1 มิถุนายน ๒๕๖๐</i>
จนท.พิมพ์/ทาน	<i>[Signature]</i>	วันที่ <i>1 มิถุนายน ๒๕๖๐</i>



เอกสารสอบราคาจ้าง เลขที่ ๒๒/๒๕๖๐
จ้างปรับปรุงห้องผ่าตัดโดยการจัดทำห้องเก็บเครื่องมือปราศจากเชื้อ
ตามประกาศจังหวัดตรวด
ลงวันที่ ๑ มิถุนายน พ.ศ. ๒๕๖๐

จังหวัดตรวด ซึ่งต่อไปนี้เรียกว่า “จังหวัด” มีความประสงค์จะสอบราคาจ้างปรับปรุงห้องผ่าตัดโดยการจัดทำห้องเก็บเครื่องมือปราศจากเชื้อ ของโรงพยาบาลตรวด โดยมีข้อแนะนำและข้อกำหนด ดังต่อไปนี้

๑. เอกสารแนบท้ายเอกสารสอบราคา

- ๑.๑ แบบรูปรายการรายละเอียด
- ๑.๒ แบบใบเสนอราคา
- ๑.๓ แบบสัญญาจ้าง
- ๑.๔ แบบบัญชีรายการก่อสร้างหรือใบแจ้งปริมาณงานและราคา
- ๑.๕ แบบหนังสือค้ำประกัน
 - (๑) หลักประกันสัญญา
- ๑.๖ สูตรการปรับราคาได้ (ค่า K)
- ๑.๗ บทนิยาม
 - (๑) ผู้เสนอราคาที่มีผลประโยชน์ร่วมกัน
 - (๒) การขัดขวางการแข่งขันราคาอย่างเป็นธรรม
- ๑.๘ แบบบัญชีเอกสาร
 - (๑) บัญชีเอกสารส่วนที่ ๑
 - (๒) บัญชีเอกสารส่วนที่ ๒

๒. คุณสมบัติของผู้เสนอราคา

- ๒.๑ ผู้เสนอราคาต้องเป็นผู้ที่มีอาชีพรับจ้างงานที่สอบราคาจ้างดังกล่าว ซึ่งมีผลงานก่อสร้างประเภทเดียวกัน ในวงเงินไม่น้อยกว่า ๒๕๐,๐๐๐.-บาท
- ๒.๒ ผู้เสนอราคาต้องไม่เป็นผู้ที่ถูกระบุชื่อไว้ในบัญชีรายชื่อผู้ทำงานของทางราชการและได้แจ้งเวียนชื่อแล้ว หรือไม่เป็นผู้ที่ได้รับผลของการสั่งให้นิติบุคคลหรือบุคคลอื่นเป็นผู้ทำงานตามระเบียบของทางราชการ
- ๒.๓ ผู้เสนอราคาต้องไม่เป็นผู้มีผลประโยชน์ร่วมกันกับผู้เสนอราคารายอื่น ณ วันประกาศสอบราคา หรือไม่เป็นผู้กระทำอันเป็นการขัดขวางการแข่งขันราคาอย่างเป็นธรรมตามข้อ ๑.๗ (๒)
- ๒.๔ ผู้เสนอราคาต้องไม่เป็นผู้ได้รับเอกสิทธิ์หรือความคุ้มกัน ซึ่งอาจปฏิเสธไม่ยอมขึ้นศาลไทย เว้นแต่รัฐบาลของผู้เสนอราคาได้มีคำสั่งให้สละสิทธิ์และความคุ้มกันเช่นนั้น
- ๒.๕ บุคคลหรือนิติบุคคลที่จะเข้าเป็นคู่สัญญากับหน่วยงานของรัฐซึ่งได้ดำเนินการจัดซื้อจัดจ้างด้วยระบบอิเล็กทรอนิกส์ (e-Government Procurement : e-GP) ต้องลงทะเบียนในระบบอิเล็กทรอนิกส์ของกรมบัญชีกลางที่เว็บไซต์ศูนย์ข้อมูลจัดซื้อจัดจ้างภาครัฐ



๒.๖ คู่สัญญาต้องรับและจ่ายเงินผ่านบัญชีธนาคาร เว้นแต่การจ่ายเงินแต่ละครั้ง ซึ่งมีมูลค่าไม่เกินสามหมื่นบาทคู่สัญญาอาจจ่ายเป็นเงินสดก็ได้

๓. หลักฐานการเสนอราคา

ผู้เสนอราคาจะต้องเสนอเอกสารหลักฐานยื่นมาพร้อมกับซองใบเสนอราคา โดยแยกไว้นอกซองใบเสนอราคาเป็น ๒ ส่วน คือ

๓.๑ ส่วนที่ ๑ อย่างน้อยต้องมีเอกสารดังต่อไปนี้

(๑) ในกรณีผู้เสนอราคาเป็นนิติบุคคล

(ก) ห้างหุ้นส่วนสามัญหรือห้างหุ้นส่วนจำกัด ให้ยื่นสำเนาหนังสือรับรองการจดทะเบียนนิติบุคคล บัญชีรายชื่อหุ้นส่วนผู้จัดการ ผู้มีอำนาจควบคุม พร้อมรับรองสำเนาถูกต้อง

(ข) บริษัทจำกัดหรือบริษัทมหาชนจำกัด ให้ยื่นสำเนาหนังสือรับรองการจดทะเบียนนิติบุคคล หนังสือบริคณห์สนธิ บัญชีรายชื่อกรรมการผู้จัดการ ผู้มีอำนาจควบคุมและบัญชีผู้ถือหุ้นรายใหญ่ พร้อมรับรองสำเนาถูกต้อง

(๒) ในกรณีผู้เสนอราคาเป็นบุคคลธรรมดาหรือคณะบุคคลที่มีชื่อนิติบุคคล ให้ยื่นสำเนาบัตรประจำตัวประชาชนของผู้ยื่น สำเนาข้อตกลงที่แสดงถึงการเข้าเป็นหุ้นส่วน (ถ้ามี) สำเนาบัตรประจำตัวประชาชนของผู้เป็นหุ้นส่วน พร้อมทั้งรับรองสำเนาถูกต้อง

(๓) ในกรณีผู้เสนอราคาเป็นผู้เสนอราคาเข้าร่วมกันในฐานะเป็นผู้ร่วมค้า ให้ยื่นสำเนาสัญญาของการเข้าร่วมค้า สำเนาบัตรประจำตัวประชาชนของผู้ร่วมค้า และในกรณีที่ผู้เข้าร่วมค้าฝ่ายใดเป็นบุคคลธรรมดาที่มีเชื้อชาติไทย ก็ให้ยื่นสำเนาหนังสือเดินทาง หรือผู้ร่วมค้าฝ่ายใดเป็นนิติบุคคลให้ยื่นเอกสารตามที่ระบุไว้ใน (๑)

(๔) สำเนาใบทะเบียนพาณิชย์ สำเนาใบทะเบียนภาษีมูลค่าเพิ่ม

(๕) บัญชีเอกสารส่วนที่ ๑ ทั้งหมดที่ได้ยื่นพร้อมกับซองใบเสนอราคา ตามแบบในข้อ ๑.๘ (๑)

๓.๒ ส่วนที่ ๒ อย่างน้อยต้องมีเอกสารดังต่อไปนี้

(๑) หนังสือมอบอำนาจซึ่งปิดอากรแสตมป์ตามกฎหมายในกรณีที่ผู้เสนอราคามอบอำนาจให้บุคคลอื่นลงนามในใบเสนอราคาแทน

(๒) บัญชีเอกสารส่วนที่ ๒ ทั้งหมดที่ได้ยื่นพร้อมกับซองใบเสนอราคา ตามแบบในข้อ ๑.๘ (๒)

๔. การเสนอราคา

๔.๑ ผู้เสนอราคาต้องยื่นเสนอราคาตามแบบที่กำหนดไว้ในเอกสารสอบราคานี้ โดยไม่มีเงื่อนไขใด ๆ ทั้งสิ้น และจะต้องกรอกข้อความให้ถูกต้องครบถ้วน ลงลายมือชื่อของผู้เสนอราคาให้ชัดเจน จำนวนเงินที่เสนอจะต้องระบุตรงกันทั้งตัวเลขและตัวอักษร โดยไม่มีการขีดลบหรือแก้ไข หากมีการขีดลบ ตก เต็ม แก้ไข เปลี่ยนแปลงจะต้องลงลายมือชื่อผู้เสนอราคาพร้อมประทับตรา (ถ้ามี) กำกับไว้ด้วยทุกแห่ง



๔.๒ ในการเสนอราคา ให้เสนอเป็นเงินบาท และเสนอราคาเพียงราคาเดียว โดยเสนอราคาต่อหน่วย ตามเงื่อนไขที่ระบุไว้ท้ายใบเสนอราคาให้ถูกต้อง ทั้งนี้ราคารวมที่เสนอจะต้องตรงกันทั้งตัวเลขและตัวหนังสือ ถ้าตัวเลขและตัวหนังสือไม่ตรงกันให้ถือตัวหนังสือเป็นสำคัญ คิดราคารวมทั้งสิ้นซึ่งรวมค่าภาษีมูลค่าเพิ่ม ภาษีอากรอื่น และค่าใช้จ่ายทั้งปวงไว้แล้ว

ราคาที่เสนอจะต้องเสนอกำหนดยื่นราคาไม่น้อยกว่า ๑๒๐ วัน นับแต่วันเปิดซองใบเสนอราคา โดยภายในกำหนดยื่นราคาผู้เสนอราคาต้องรับผิดชอบราคาที่ตนได้เสนอไว้และจะถอนการเสนอราคามีได้

๔.๓ ผู้เสนอราคาจะต้องเสนอกำหนดเวลาดำเนินการแล้วเสร็จภายใน ๖๐ วัน นับถัดจากวันลงนามในสัญญาจ้าง

๔.๔ ก่อนยื่นซองสอบราคา ผู้เสนอราคาควรตรวจดูร่างสัญญา แบบรูป และรายละเอียด ฯลฯ ให้ถี่ถ้วนและเข้าใจเอกสารสอบทั้งหมดเสียก่อนที่จะตกลงยื่นซองสอบราคาตามเงื่อนไขในเอกสารสอบราคา

๔.๕ ผู้เสนอราคาจะต้องยื่นซองใบเสนอราคาที่เปิดผนึกของเรียบร้อยจำหน่ายของถึงประธานคณะกรรมการเปิดซองสอบราคาจ้างเหมาบริการปรับปรุงห้องผ่าตัดโดยการจัดทำห้องจัดเก็บเครื่องมือปราศจากเชื้อ โดยระบุไว้ที่หน้าซองว่า "ใบเสนอราคาตามเอกสารสอบราคาเลขที่ ๒๒/๒๕๖๐ ยื่นต่อเจ้าหน้าที่รับซองสอบราคาภายในวันที่ ๑๒ มิถุนายน ๒๕๖๐" ระหว่างเวลา ๘.๓๐ น. ถึง ๑๖.๓๐ น. (เวลาใช้นาฬิกาของงานพัสดุเป็นสำคัญ) ณ ห้องพัสดุ กลุ่มงานพัสดุ โรงพยาบาลตราด อำเภอเมือง จังหวัดตราด

เมื่อพ้นกำหนดเวลายื่นซองสอบราคาแล้วจะไม่รับซองสอบราคาโดยเด็ดขาด

คณะกรรมการเปิดซองสอบราคาจะดำเนินการตรวจสอบ คุณสมบัติของผู้เสนอราคาแต่ละรายว่าเป็นผู้เสนอราคาที่มีผลประโยชน์ร่วมกันกับผู้เสนอราคารายอื่น ตามข้อ ๑.๗ (๑) ณ วันประกาศสอบราคาหรือไม่ และประกาศรายชื่อผู้เสนอราคาที่มีสิทธิได้รับการคัดเลือกก่อนการเปิดซองใบเสนอราคา

หากปรากฏต่อคณะกรรมการเปิดซองสอบราคาก่อนหรือในขณะที่มีการเปิดซองใบเสนอราคาว่า มีผู้เสนอราคากระทำการอันเป็นการขัดขวางการแข่งขันราคาอย่างเป็นธรรม ตามข้อ ๑.๗ (๒) และคณะกรรมการฯ เชื่อว่ามีการกระทำการอันเป็นการขัดขวางการแข่งขันราคาอย่างเป็นธรรม คณะกรรมการฯ จะตัดรายชื่อผู้เสนอราคารายนั้นออกจากการเป็นผู้เสนอราคาและประกาศรายชื่อผู้เสนอราคาที่มีสิทธิได้รับการคัดเลือก และจังหวัดตราด จะพิจารณาลงโทษผู้เสนอราคาดังกล่าวเป็นผู้ที่งาน เว้นแต่คณะกรรมการฯ จะวินิจฉัยได้ว่า ผู้เสนอราคารายนั้นเป็นผู้ที่ให้ความร่วมมือเป็นประโยชน์ต่อการพิจารณาของทางราชการและมีได้เป็นผู้ริเริ่มให้มีการกระทำดังกล่าว

ผู้เสนอราคาที่ถูกตัดรายชื่อออกจากการเป็นผู้เสนอราคา เพราะเหตุเป็นผู้เสนอราคาที่มีผลประโยชน์ ร่วมกันกับผู้เสนอราคารายอื่น ณ วันประกาศสอบราคา หรือเป็นผู้เสนอราคาที่ทำ การอันเป็นการขัดขวางการแข่งขันราคาอย่างเป็นธรรม อาจอุทธรณ์คำสั่งดังกล่าวต่อปลัดกระทรวง ภายใน ๓ วัน นับแต่วันที่รับแจ้งจากคณะกรรมการเปิดซองสอบราคา การวินิจฉัยอุทธรณ์ของ ปลัดกระทรวงให้ถือเป็นที่สุด



คณะกรรมการเปิดซองราคาจะเปิดซองใบเสนอราคาของผู้เสนอราคาที่มีสิทธิได้รับ
การคัดเลือกดังกล่าวข้างต้น ณ ห้องประชุมกันเกรา อาคารเฉลิมพระเกียรติ (ชั้น ๔) โรงพยาบาลอุดรธานี
อำเภอเมือง จังหวัดอุดรธานี ในวันที่ ๑๓ สิงหาคม ๒๕๖๐ ตั้งแต่เวลา ๑๐.๐๐ น. เป็นต้นไป

การยื่นอุทธรณ์ตามวรรค ๕ ย่อมไม่เป็นเหตุให้มีการขยายระยะเวลาการเปิดซองใบ
เสนอราคา เว้นแต่ปลัดกระทรวงพิจารณาเห็นว่า การขยายระยะเวลาดังกล่าวจะเป็นประโยชน์แก่ทาง
ราชการอย่างยิ่ง และในกรณีที่ปลัดกระทรวงพิจารณาเห็นด้วยกับคำคัดค้าน ของผู้อุทธรณ์และเห็นว่า
การยกเลิกการเปิดซองใบเสนอราคาที่ได้ดำเนินการไปแล้วจะเป็นประโยชน์แก่ทางราชการอย่างยิ่ง ให้
ปลัดกระทรวงมีอำนาจยกเลิกการเปิดซองใบเสนอราคาดังกล่าวได้

๕. หลักเกณฑ์และสิทธิในการพิจารณาราคา

๕.๑ ในการสอบราคาครั้งนี้ จังหวัดอุดรธานีจะพิจารณาคัดสินด้วยราคารวม

๕.๒ หากผู้เสนอราคายรายใดมีคุณสมบัติไม่ถูกต้องตามข้อ ๒ หรือยื่นหลักฐาน
การเสนอราคาไม่ถูกต้องหรือไม่ครบถ้วนตามข้อ ๓ หรือยื่นซองสอบราคาไม่ถูกต้องตามข้อ ๔ แล้ว
คณะกรรมการฯ จะไม่รับพิจารณาราคาของผู้เสนอราคายรายนั้น เว้นแต่เป็นข้อผิดพลาดหรือผิดพลาดเพียง
เล็กน้อย หรือที่ผิดแผกไปจากเงื่อนไขของเอกสารสอบราคาในส่วนที่มีใช้สาระสำคัญ ทั้งนี้เฉพาะใน
กรณีที่พิจารณาเห็นว่าจะเป็นประโยชน์ต่อจังหวัดอุดรธานีเท่านั้น

๕.๓ จังหวัดอุดรธานีสงวนสิทธิไม่พิจารณาราคาของผู้เสนอราคา โดยไม่มีการ
ผ่อนผันในกรณีดังต่อไปนี้

(๑) ไม่ปรากฏชื่อผู้เสนอราคายรายนั้น ในบัญชีผู้รับเอกสารประกวดราคาหรือใน
หลักฐานการรับเอกสารสอบราคาของจังหวัดอุดรธานี

(๒) ไม่กรอกชื่อนิติบุคคล หรือลงลายมือชื่อผู้เสนอราคาอย่างหนึ่งอย่างใด
หรือทั้งหมดในใบเสนอราคา

(๓) เสนอรายละเอียดแตกต่างไปจากเงื่อนไขที่กำหนดในเอกสารสอบราคาที่เป็น
สาระสำคัญ หรือมีผลทำให้เกิดความได้เปรียบเสียเปรียบแก่ผู้เสนอราคายรายอื่น

(๔) ราคาที่เสนอมีการขูดลบ ตก เต็ม แก้ไข เปลี่ยนแปลง โดยผู้เสนอ
ราคามีได้ลงลายมือชื่อพร้อมประทับตรา (ถ้ามี) กำกับไว้

๕.๔ ในการตัดสินการสอบราคาหรือในการทำสัญญา คณะกรรมการพิจารณาผล
การสอบราคาหรือจังหวัดอุดรธานี มีสิทธิให้ผู้เสนอราคาชี้แจงข้อเท็จจริง สภภาพ ฐานะ หรือข้อเท็จจริง
อื่นใด ที่เกี่ยวข้องกับผู้เสนอราคาได้ จังหวัดอุดรธานีมีสิทธิที่จะไม่รับราคาหรือไม่ทำสัญญา หากหลักฐาน
ดังกล่าวไม่มีความเหมาะสมหรือไม่ถูกต้อง

๕.๕ จังหวัดอุดรธานีสงวนสิทธิที่จะไม่รับราคาต่ำสุด หรือราคาหนึ่งราคาใดหรือ
ราคาทีเสนอทั้งหมดก็ได้ และอาจพิจารณาเลือกจ้างในจำนวนหรือขนาด หรือเฉพาะรายการหนึ่ง
รายการใด หรืออาจจะยกเลิกการสอบราคาโดยไม่พิจารณาจัดจ้างเลยก็ได้แต่จะพิจารณา ทั้งนี้เพื่อ
ประโยชน์ของทางราชการเป็นสำคัญ และให้ถือว่าการตัดสินของจังหวัดอุดรธานีเป็นเด็ดขาด ผู้เสนอราคา
จะเรียกร้องค่าเสียหายใด ๆ มิได้รวมทั้งจังหวัดอุดรธานีจะพิจารณายกเลิกการสอบราคาและลงโทษผู้เสนอ
ราคาเป็นผู้ที่จ้าง ไม่ว่าจะเป็นผู้เสนอราคาที่ได้รับคัดเลือกหรือไม่ก็ตาม หากมีเหตุที่เชื่อได้

ว่าการเสนอ...



ว่าการเสนอราคากระทำการโดยไม่สุจริต เช่น การเสนอราคาอันเป็นเท็จ หรือใช้ชื่อบุคคลธรรมดา หรือนิติบุคคลอื่นมาเสนอราคาแทน เป็นต้น

ในกรณีที่ผู้เสนอราคาต่ำสุด เสนอราคาต่ำจนคาดหมายได้ว่าไม่อาจดำเนินงานตามสัญญาได้ คณะกรรมการพิจารณาผลการสอบราคาหรือจังหวัดจะให้ผู้เสนอราคานั้นชี้แจงและแสดงหลักฐานที่ทำให้ เชื่อได้ว่าผู้เสนอราคาสามารถดำเนินงานตามสอบราคาจ้างให้เสร็จสมบูรณ์ หากคำชี้แจงไม่เป็นที่รับฟังได้ จังหวัดตราดมีสิทธิที่จะไม่รับราคาของผู้เสนอราคารายนั้น

๕.๖ ในกรณีที่ปรากฏข้อเท็จจริงภายหลังจากการเปิดซองสอบราคาว่า ผู้เสนอราคาที่มีสิทธิได้รับการคัดเลือกตามที่ได้ประกาศรายชื่อไว้ตามข้อ ๔.๕ เป็นผู้เสนอราคาที่มีผลประโยชน์ร่วมกันกับผู้เสนอราคารายอื่น ณ วันประกาศสอบราคาหรือเป็นผู้เสนอราคาที่ทำกระทำการอันเป็นการขัดขวางการแข่งขันราคาอย่างเป็นธรรมตามข้อ ๑.๗ จังหวัดตราดมีอำนาจที่จะตัดรายชื่อผู้เสนอราคาที่มีสิทธิได้รับการคัดเลือกดังกล่าว ออกจากประกาศรายชื่อตามข้อ ๔.๕ และจังหวัดตราดจะพิจารณาลงโทษผู้เสนอราคารายนั้นเป็นผู้ทำงาน ในกรณีนี้หากปลัดกระทรวงพิจารณาเห็นว่า การยกเลิกการเปิดซองใบเสนอราคาที่ได้ดำเนินการไปแล้วจะเป็นประโยชน์แก่ทางราชการอย่างยิ่ง ปลัดกระทรวงมีอำนาจยกเลิกการเปิดซองใบเสนอราคาดังกล่าวได้

๖. การทำสัญญาจ้าง

ผู้ชนะการสอบราคาจะต้องทำสัญญาจ้างตามแบบสัญญาดังระบุในข้อ ๑.๓ กับจังหวัดตราดภายใน ๗ วัน นับถัดจากวันที่ได้รับแจ้ง และจะต้องวางหลักประกันสัญญาเป็นจำนวนเงินเท่ากับร้อยละ ๕ (ห้า) ของราคาค่าจ้างที่สอบราคาได้ ให้จังหวัดตราดยึดถือไว้ในขณะทำสัญญา โดยใช้หลักประกันอย่างหนึ่งอย่างใดดังต่อไปนี้

๖.๑ เงินสด

๖.๒ เช็คที่ธนาคารสั่งจ่ายให้แก่จังหวัดตราด โดยเป็นเช็คลงวันที่ทำสัญญาหรือก่อนหน้านั้นไม่เกิน ๓ วันทำการของทางราชการ

๖.๓ หนังสือค้ำประกันของธนาคารภายในประเทศ ตามแบบหนังสือค้ำประกันดังระบุในข้อ ๑.๕

๖.๔ หนังสือค้ำประกันของบริษัทเงินทุนอุตสาหกรรมแห่งประเทศไทย หรือบริษัทเงินทุนหรือบริษัทเงินทุนหลักทรัพย์ ที่ได้รับอนุญาตให้ประกอบกิจการเงินทุนเพื่อการพาณิชย์และประกอบธุรกิจค้ำประกันตามประกาศของธนาคารแห่งประเทศไทย ซึ่งได้แจ้งชื่อเวียนให้ส่วนราชการต่าง ๆ ทราบแล้วโดยอนุโลมให้ใช้ตามแบบหนังสือค้ำประกันดังระบุในข้อ ๑.๕

๖.๕ พันธบัตรรัฐบาลไทย

หลักประกันนี้จะคืนให้โดยไม่มีดอกเบี้ยภายใน ๑๕ วัน นับถัดจากวันที่ผู้ชนะการสอบราคา (ผู้รับจ้าง) พันจากข้อผูกพันตามสัญญาจ้างแล้ว

๗. ค่าจ้างและการจ่ายเงิน

จังหวัดตราดจะจ่ายเงินค่าจ้างเป็น ๑ งวด

งวดที่ ๑ (งวดสุดท้าย) เป็นจำนวนเงินในอัตราร้อยละ ๑๐๐% เมื่อผู้รับจ้างได้

ปฏิบัติดังนี้

๑.๑ งานรื้อถอน

๑.๑.๑ รื้อถอนสุขภัณฑ์ห้องน้ำ

๑.๑.๒ รื้อถอน...



- ๑.๑.๒ รื้อถอนประตู - หน้าต่าง, อลูมิเนียม, ผนังก่ออิฐฉาบปูน
- ๑.๒ ก่อสร้างเคาน์เตอร์คอนกรีตพร้อมติดตั้งอ่างล้างมือ
- ๑.๓ ติดตั้งประตูประตู - หน้าต่าง พร้อมอุปกรณ์ครบชุด
- ๑.๔ ติดตั้งครุภัณฑ์

และได้ก่อสร้างรายการต่างๆ ทั้งหมดแล้วเสร็จ ครบถ้วน ถูกต้องตามรูปแบบรายการและสัญญาทุกประการ รวมทั้งทำสถานที่ก่อสร้างให้สะอาดเรียบร้อย (กำหนดเวลา ๖๐ วัน) ตามที่กำหนดไว้ในสัญญาจ้างข้อ ๑๘ ทั้งหมดรวมระยะเวลาแล้วเสร็จภายใน ๖๐ วัน นับถัดจากวันลงนามในสัญญาจ้าง

๘. อัตราค่าปรับ

ค่าปรับตามแบบสัญญาจ้างข้อ ๑๕ จะกำหนดในอัตราร้อยละ ๐.๑๐ (ศูนย์จุดหนึ่ง ศูนย์) ของค่าจ้างตามสัญญาต่อวัน

๙. การรับประกันความชำรุดบกพร่อง

ผู้ชนะการสอบราคาซึ่งได้ทำข้อตกลงเป็นหนังสือ หรือทำสัญญาจ้างตามแบบดังระบุในข้อ ๑.๓ แล้วแต่กรณี จะต้องรับประกันความชำรุดบกพร่องของงานจ้างที่เกิดขึ้นภายในระยะเวลาไม่น้อยกว่า ๒ ปี นับถัดจากวันที่จังหวัดตราดได้รับมอบงาน โดยผู้รับจ้างต้องบริหารจัดการซ่อมแซมแก้ไขให้ใช้การได้ดีดังเดิม ภายใน ๑๕ วัน นับถัดจากวันที่ได้รับแจ้งความชำรุดบกพร่อง

๑๐. ข้อสงวนสิทธิในการเสนอราคาและอื่น ๆ

๑๐.๑ เงินค่าจ้างสำหรับงานจ้างครั้งนี้ ได้มาจากเงินงบประมาณรายจ่ายประจำปีงบประมาณ ๒๕๖๐ ที่ได้รับการโอนเปลี่ยนแปลงงบประมาณ

การลงนามในสัญญาจ้างจะกระทำต่อเมื่อได้รับการโอนงบประมาณรายจ่ายประจำปีงบประมาณ พ.ศ. ๒๕๖๐ ที่ได้รับการเปลี่ยนแปลงงบประมาณ จากสำนักงานปลัดกระทรวงสาธารณสุขแล้วเท่านั้น

ราคากลางของงานก่อสร้างในการสอบราคาครั้งนี้ เป็นเงินทั้งสิ้น ๕๓๙,๒๐๒.๔๗ บาท (ห้าแสนสามหมื่นเก้าพันสองร้อยสองบาทสี่สิบเจ็ดสตางค์)

จังหวัดตราดขอสงวนสิทธิในการยกเลิกการดำเนินการจัดจ้างในครั้งนี หากมิได้รับการอนุมัติเงินค่าก่อสร้างจากเงินงบประมาณรายจ่ายประจำปีงบประมาณ ๒๕๖๐ ที่ได้รับการโอนเปลี่ยนแปลงงบประมาณ

๑๐.๒ เมื่อจังหวัดตราดได้คัดเลือกผู้เสนอราคารายใดให้เป็นผู้รับจ้างและได้ตกลงจ้างตามประกาศสอบราคาจ้างแล้ว ถ้าผู้รับจ้างจะต้องส่งหรือนำสิ่งของมาเพื่องานจ้างดังกล่าว เข้ามาจากต่างประเทศและของนั้นต้องนำเข้ามาโดยทางเรือในเส้นทางที่มีเรือไทยเดินอยู่ และสามารถให้บริการรับขนได้ตามที่รัฐมนตรีว่าการกระทรวงคมนาคมประกาศกำหนด ผู้เสนอราคาซึ่งเป็นผู้รับจ้างจะต้องปฏิบัติตามกฎหมายว่าด้วยการขนส่งทางน้ำและพาณิชย์ ดังนี้

(๑) แจ้งการส่งหรือนำสิ่งของดังกล่าว เข้ามาจากต่างประเทศต่อกรมเจ้าท่า ภายใน ๗ วัน นับถัดจากวันที่ผู้รับจ้างส่งหรือซื้อของจากต่างประเทศเว้นแต่เป็นของที่รัฐมนตรีว่าการกระทรวงคมนาคมประกาศยกเว้นให้บรรทุกโดยเรืออื่นได้

(๒) จัดการให้สิ่งของดังกล่าวบรรทุกโดยเรือไทย หรือเรือที่มีสิทธิเช่นเดียวกับเรือไทยจากต่างประเทศมายังประเทศไทย เว้นแต่จะได้รับอนุญาตจากกรมเจ้าท่าให้บรรทุกสิ่งของนั้น

โดยเรืออื่น...



โดยเรืออื่นที่มีใช้เรือไทย ซึ่งจะต้องได้รับอนุญาตเช่นนั้นก่อนบรรทุกของลงเรืออื่น หรือเป็นของ
รัฐมนตรีว่าการกระทรวงคมนาคมประกาศยกเว้นให้บรรทุกโดยเรืออื่น

(๓) ในกรณีที่ไม่ปฏิบัติตาม (๑) หรือ (๒) ผู้รับจ้างจะต้องปฏิบัติตาม
กฎหมายว่าด้วยกรมการขนส่งทางน้ำและพาณิชยนาวี

๑๐.๓ ผู้เสนอราคาซึ่งจังหวัดตราดได้คัดเลือกแล้วไม่ไปทำสัญญาหรือข้อตกลง
ภายในเวลาที่ทางราชการกำหนดดังระบุในข้อ ๖ จังหวัดตราดจะพิจารณาให้เป็นผู้ทำงานตามระเบียบ
ของทางราชการ

๑๐.๔ จังหวัดตราดสงวนสิทธิที่จะแก้ไขเพิ่มเติมเงื่อนไขหรือข้อกำหนดในแบบ
สัญญาให้เป็นไปตามความเห็นของสำนักงานอัยการสูงสุด (ถ้ามี)

๑๑. การปรับราคาค่างานก่อสร้าง

การปรับราคาค่างานก่อสร้างตามสูตรการปรับราคาดังระบุในข้อ ๑.๖ จะ
นำมาใช้ในกรณีที่ค่างานก่อสร้างลดลงหรือเพิ่มขึ้น โดยวิธีการต่อไปนี้

$$\text{ใช้สูตร } P = (Po) \times (K)$$

กำหนดให้ P = ราคาค่างานต่อหน่วยหรือราคาค่างานเป็นงวดที่จะต้องจ่ายให้
ผู้รับจ้าง

Po = ราคาค่างานต่อหน่วยที่ผู้รับจ้างประมูลได้ หรือราคาค่างาน
เป็นงวดซึ่งระบุไว้ในสัญญาแล้วแต่กรณี

K = ESCALATION FACTOR ที่หักด้วย ๔% เมื่อต้องเพิ่มค่างานหรือ
บวกเพิ่ม ๔% เมื่อต้องการเรียกคืนงาน

สูตรการปรับราคา (สูตรค่า K) จะต้องคงที่ที่ระดับที่กำหนดไว้ในวันเสร็จตามที
กำหนดไว้ในสัญญา หรือภายในระยะเวลาที่จังหวัดได้ขยายออกไป โดยจะใช้สูตรของทางราชการที่ได้
ระบุไว้ในข้อ ๑.๖

๑๒. มาตรฐานฝีมือช่าง

เมื่อจังหวัดตราดได้คัดเลือกผู้เสนอราคารายใดให้เป็นผู้รับจ้างและได้ตกลงจ้าง
ก่อสร้างตามประกาศนี้แล้วผู้เสนอราคาจะต้องตกลงว่าในการปฏิบัติงานก่อสร้างดังกล่าว ผู้เสนอราคา
จะต้องมีและใช้ผู้ผ่านการทดสอบมาตรฐานฝีมือช่างจากคณะกรรมการกำหนดมาตรฐาน และทดสอบ
ฝีมือแรงงานทางราชการอื่น หรือผู้มีวุฒิปับัตรระดับ ปวช. ปวส. ปวท. หรือเทียบเท่ากับสถาบันการศึกษาที่
ก.พ. รับรองให้เข้ารับราชการในอัตราไม่ต่ำกว่าร้อยละ ๑๐ ของแต่ละสาขาช่าง แต่จะต้องมีช่างจำนวน
อย่างน้อย ๑ คน ในแต่ละสาขาช่างดังนี้

๑๒.๑ ช่างก่อสร้าง

๑๒.๒ ช่างอื่นๆ

๑๓. การปฏิบัติตามกฎหมายและระเบียบ

ในระหว่างระยะเวลาการก่อสร้างผู้รับจ้างถึงปฏิบัติตามหลักเกณฑ์ที่กฎหมาย
และระเบียบได้กำหนดไว้โดยเคร่งครัด



โครงการปรับปรุงอาคารอุบัติเหตุชั้น 3

โรงพยาบาลตราด

อำเภอเมือง จังหวัดตราด

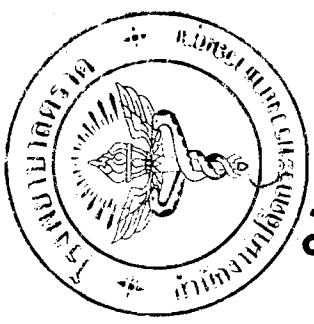

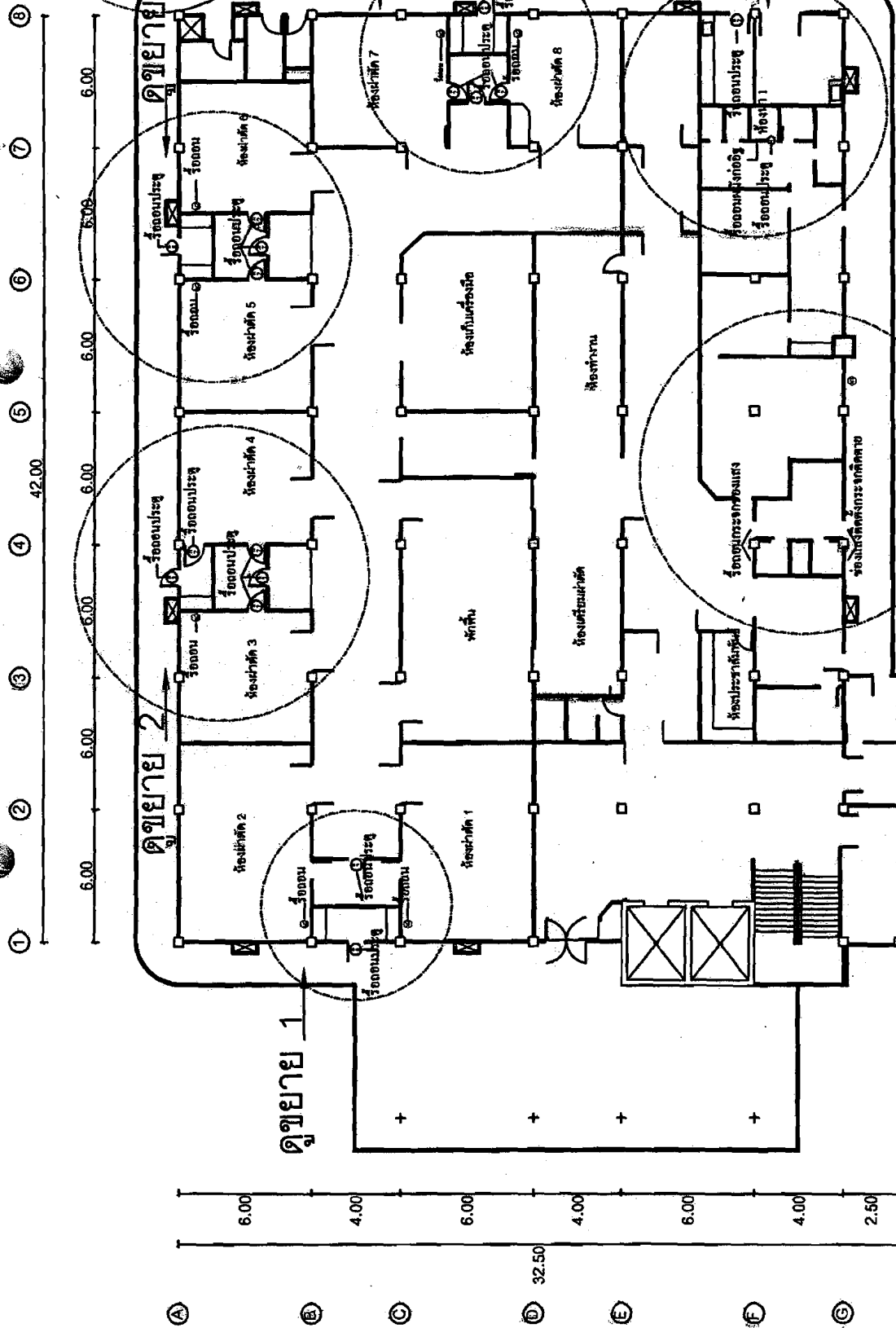
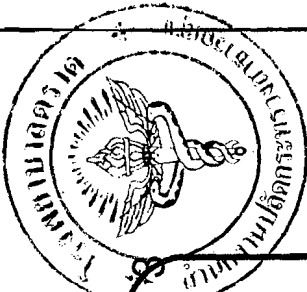

- หมายเหตุ ใ้สงน้ำ 1
1. ห้องเรียน
 2. ห้องสมุด
 3. ห้องประชุม
 4. ห้องครัว
 5. ห้องน้ำ
 6. ห้องเรียน

แปลน ก่อนปรับปรุง
SCALE 1 : 200

สำนักงานสาธารณสุขจังหวัดตราด สำนักปลัดกระทรวงสาธารณสุข	โครงการ ปรับปรุงอาคารชุดเดิมดูขั้ว	สถานที่ก่อสร้าง จังหวัดตราด	แบบแปลน แปลน ก่อนปรับปรุง	ผนังทึบ	จำนวน 182560	วัสดุ คอนกรีต	มาตรฐาน วิศวกรรม	มาตรฐาน วิศวกรรม
				วันที่ 16/7/2560	1 : 200	มาตรฐาน วิศวกรรม	มาตรฐาน วิศวกรรม	



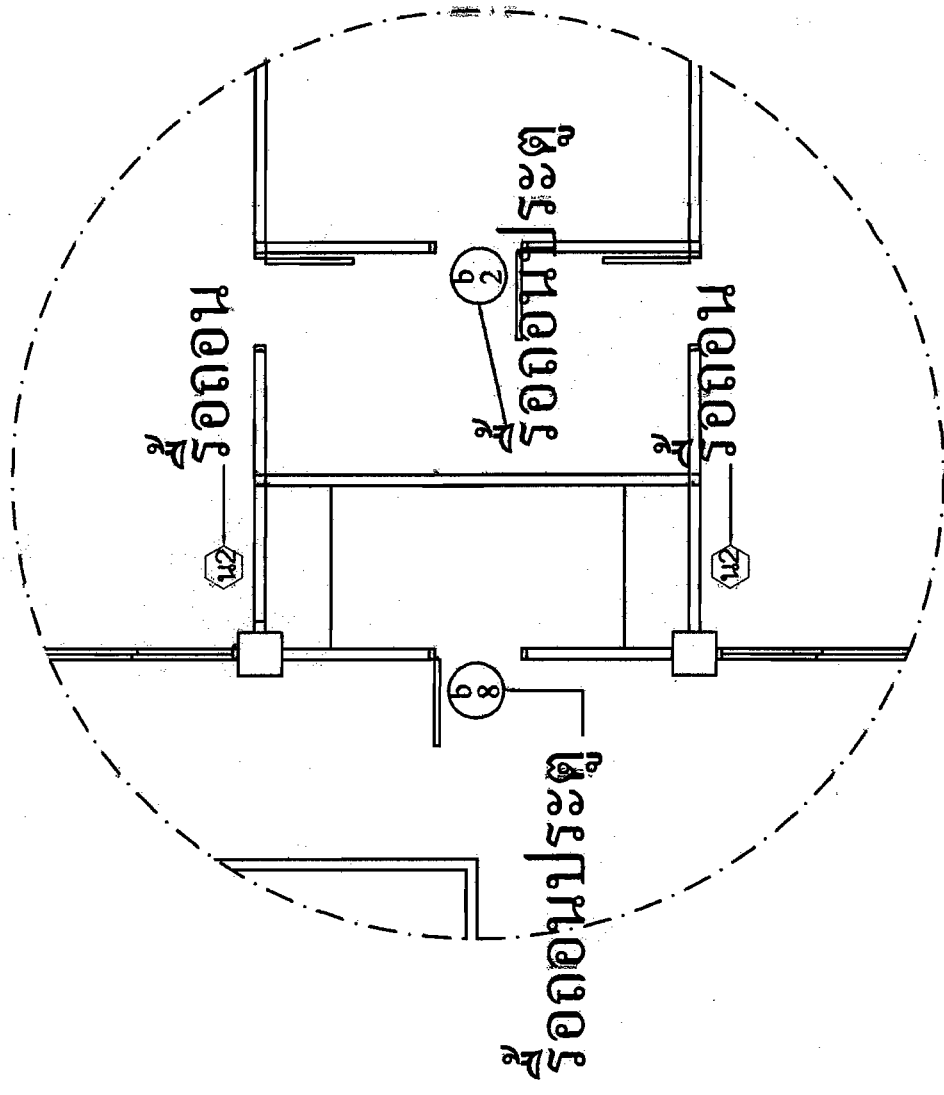

แปลน ก่อนปรับปรุง ขยาย 1

 สำนักงานสาธารณสุขจังหวัดตราด สำนักปลัดกระทรวงสาธารณสุข	โครงการ	สถานที่ก่อสร้าง	แบบแปลน	วันที่	สำรวจ	นายช่างเทคนิค
	ปรับปรุงอาคารอุบัติเหตุ ชั้น 3	โรงพยาบาลตราด	แปลนก่อนปรับปรุง	แบบแปลนที่	ออกแบบ	นายช่างเทคนิค
				วันที่	18/2560	
				ขนาดส่วน	16/1/2560	
				ขนาดส่วน	1 : 200	

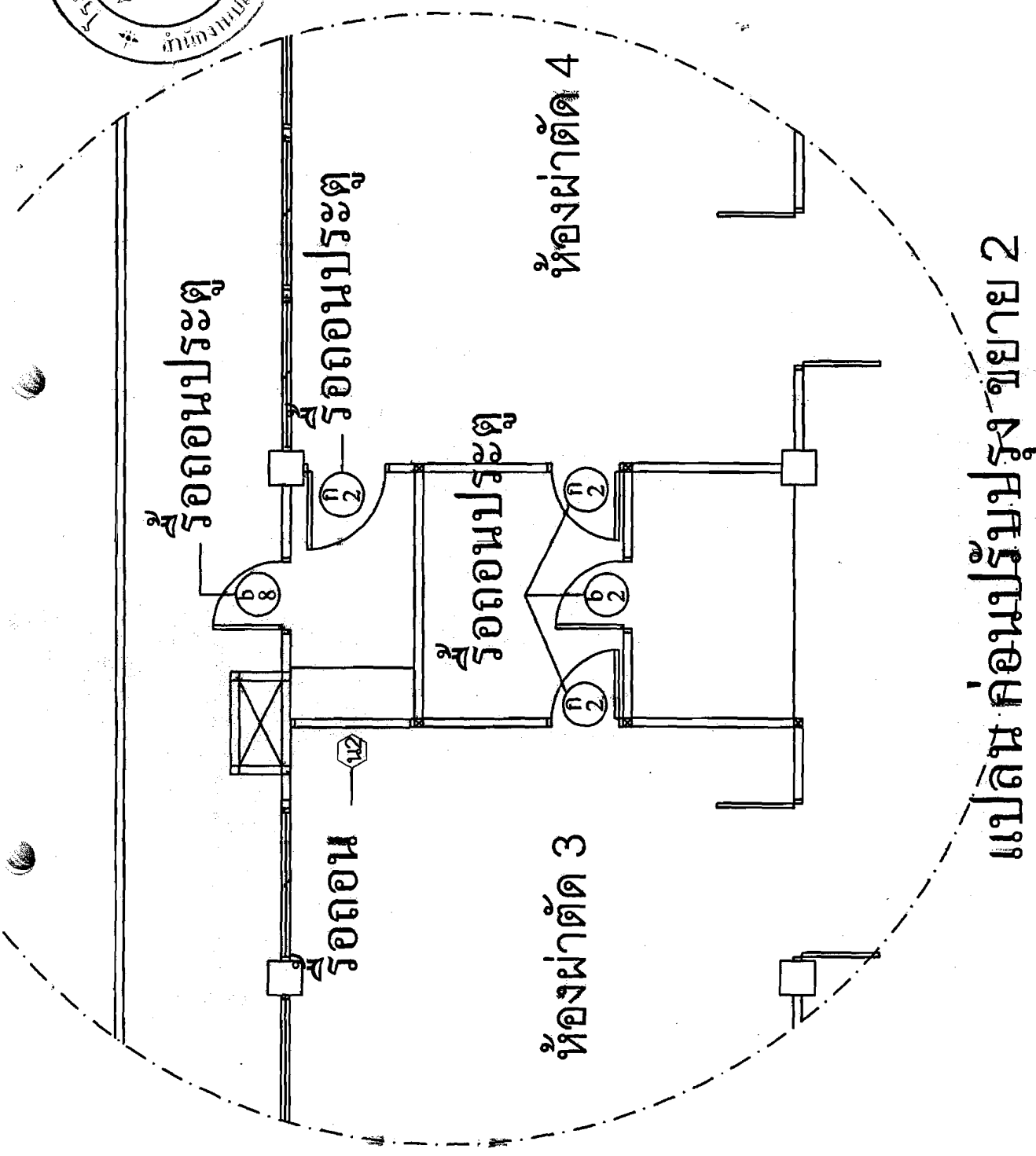

แปลน ก่อนปรับรูปร่าง 2

สำนักงานสาธารณสุขจังหวัดตราด สำนักปลัดกระทรวงสาธารณสุข	โครงการ ปรับปรุงอาคารอุบัติเหตุ ชั้น 3	สถานที่ก่อสร้าง โรงพยาบาลตราด	แบบแปลน แปลน ก่อนปรับรูปร่าง	วันที่	สำรวจ	นายช่างเทคนิค	<input checked="" type="checkbox"/>
				แบบร่างที่ วันที่	ออกแบบ 16/1/2560	นายช่างเทคนิค นายช่างเทคนิค	<input checked="" type="checkbox"/>
				มาตราส่วน	1 : 200		



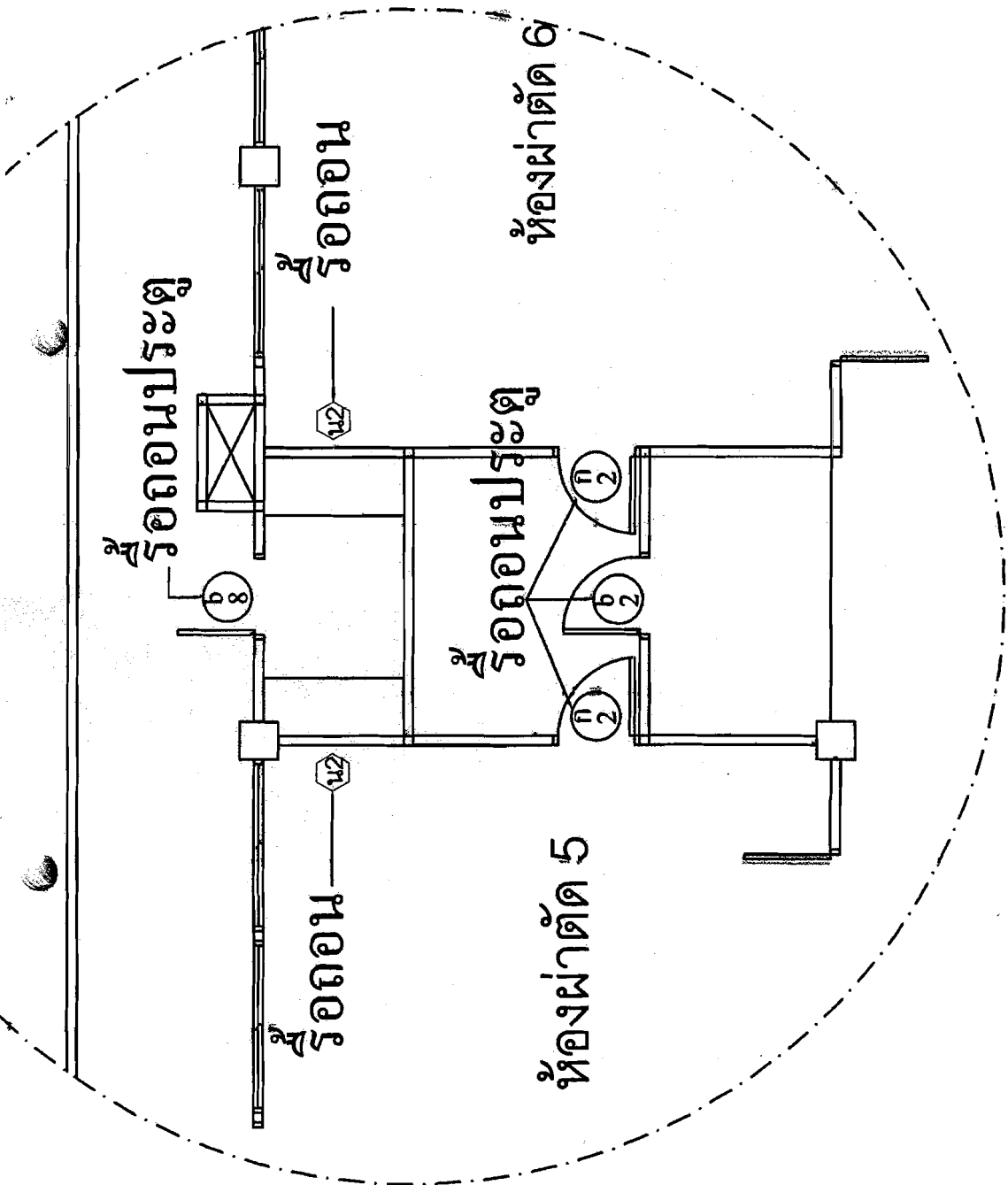

แปลน ก่อนปรับปรุง ขยาย 3

สำนักงานสาธารณสุขจังหวัดตราด สำนักงานจัดการสุขภาพชุมชน	โครงการ ขยายปรุงอาคารอุบัติเหตุ ชั้น 3	สถานที่ก่อสร้าง โรงพยาบาลตราด	แบบแสดง แปลน ก่อนปรับปรุง	วันที่ 18/2560	สำรวจ ออกแบบ	นายช่างเทคนิค นายช่างเทคนิค
				วันที่ 16/12/2560	วันที่ 1: 200	นายช่างเทคนิค นายช่างเทคนิค



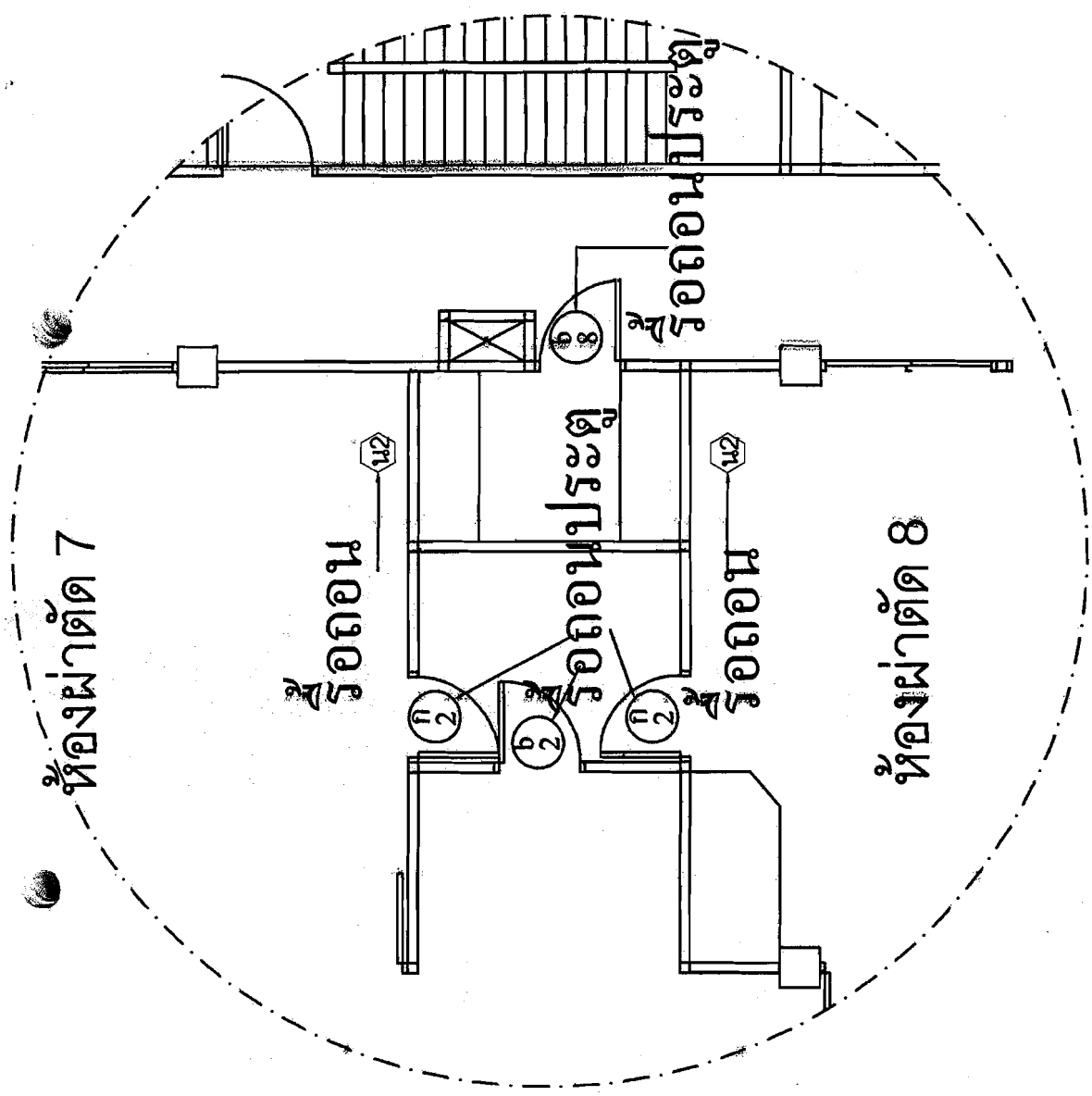

แปลน ก่อนปรับปรุง ขยาย 4

สำนักงานสาธารณสุขจังหวัดตราด สำนักปลัดกระทรวงสาธารณสุข	โครงการ ปรับปรุงอาคารอุบัติเหตุ รันแธ	สถานที่ก่อสร้าง จังหวัดตราด	แบบแปลน แปลน ก่อนปรับปรุง	วันที่ 18/2560	ชื่อ นายช่างเทคนิค	นายช่างเทคนิค นายช่างเทคนิค





รื้อถอนผนังก่ออิฐ จำนวน 1.60 ตร.ม.

รื้อถอนประตู — 2

หมายเหตุ ห้องนำ 1

รื้อถอนประตู

ห้องนำ 1

1. รื้อถอนโถงส้วม
2. ทิวางส้ว
3. ที่ใส่กระดาษชำระ
4. ก๊อกน้ำ
5. ฝักบัว
6. ที่แขวนผ้า

พร้อมชุดท่อน้ำดีทั้งหมด

แปลน ก่อนปรับปรุง ขยาย 5

	สำนักงานสาธารณสุขจังหวัดตราด สำนักปลัดกระทรวงสาธารณสุข	โครงการ ปรับปรุงอาคารอุบัติเหตุ รัน ๕๐	สถานที่ก่อสร้าง จังหวัดตราด	แบบแสดง แปลน ก่อสร้างปรับปรุง	วันที่ 18/2560 ออกแบบ 16/1/2560 วิศวกร นายสรวิศพร ศรีพิพัฒน์ นายสรวิศพร ศรีพิพัฒน์ นายสรวิศพร ศรีพิพัฒน์ นายสรวิศพร ศรีพิพัฒน์	1 : 200	



รถยนต์กระจกของแสง

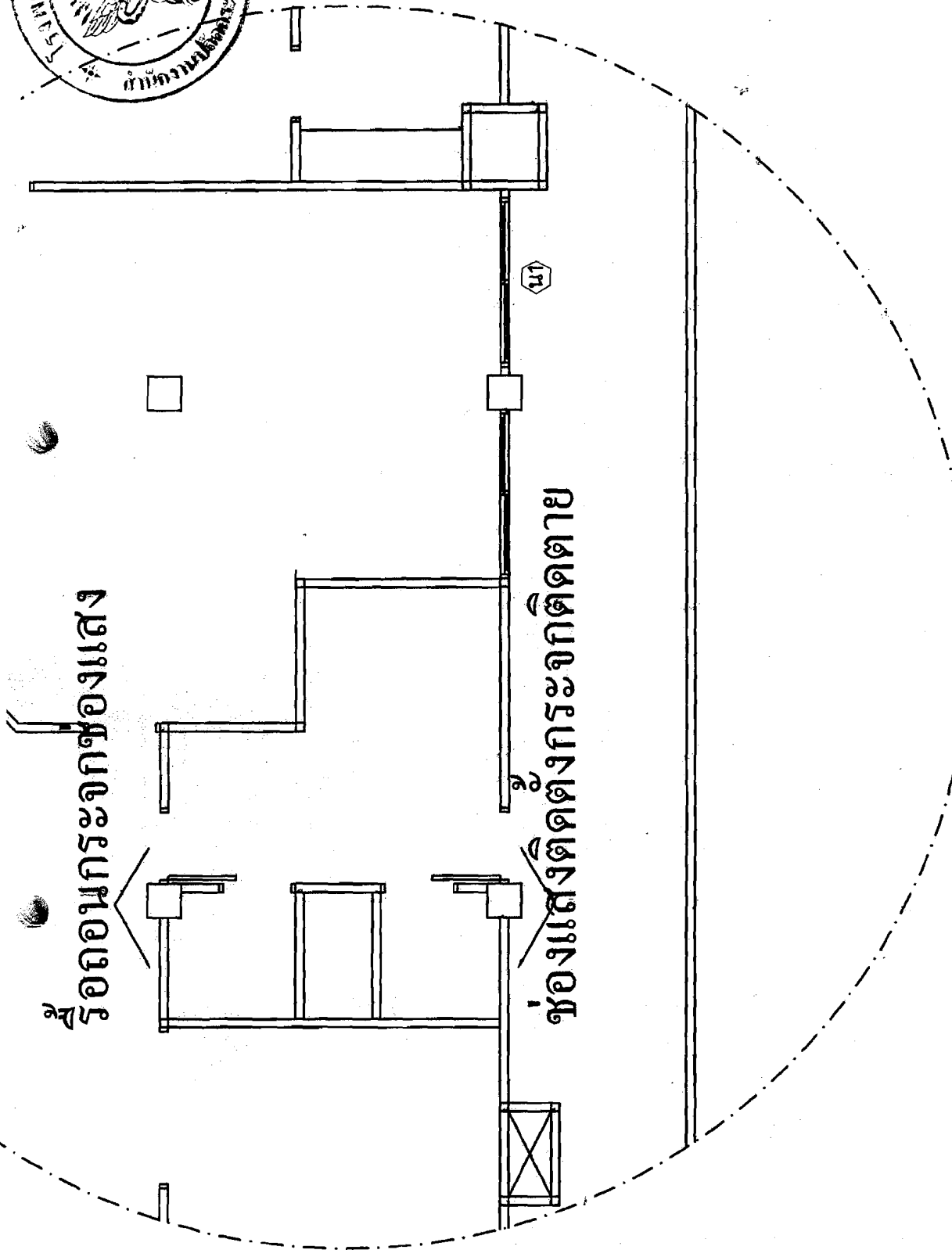

ช่องแสงติดตั้งกระจกติดตาย

แปลน ก่อนปรับปรุง ขยาย 6

	สำนักงานมาตรฐานอุตสาหกรรมจังหวัดตราด สำนักปลัดกรม-ทสว. กรมการมาตรฐานแห่งชาติ	โครงการ ปรับปรุงอาคารปฏิบัติการห้อง สว่าง	สถานที่ก่อสร้าง โรงเรียนเกษตรศาสตร์	แผนแสดง แปลน ก่อนปรับปรุง	อนุมัติ 18/2560	อนุมัติ 16/1/2560	อนุมัติ 1 : 200	นายช่างเทคนิค นายช่างเทคนิค
	จำนวน 18/2560	ออกแบบ 16/1/2560	นายช่างเทคนิค นายช่างเทคนิค	นายช่างเทคนิค นายช่างเทคนิค				



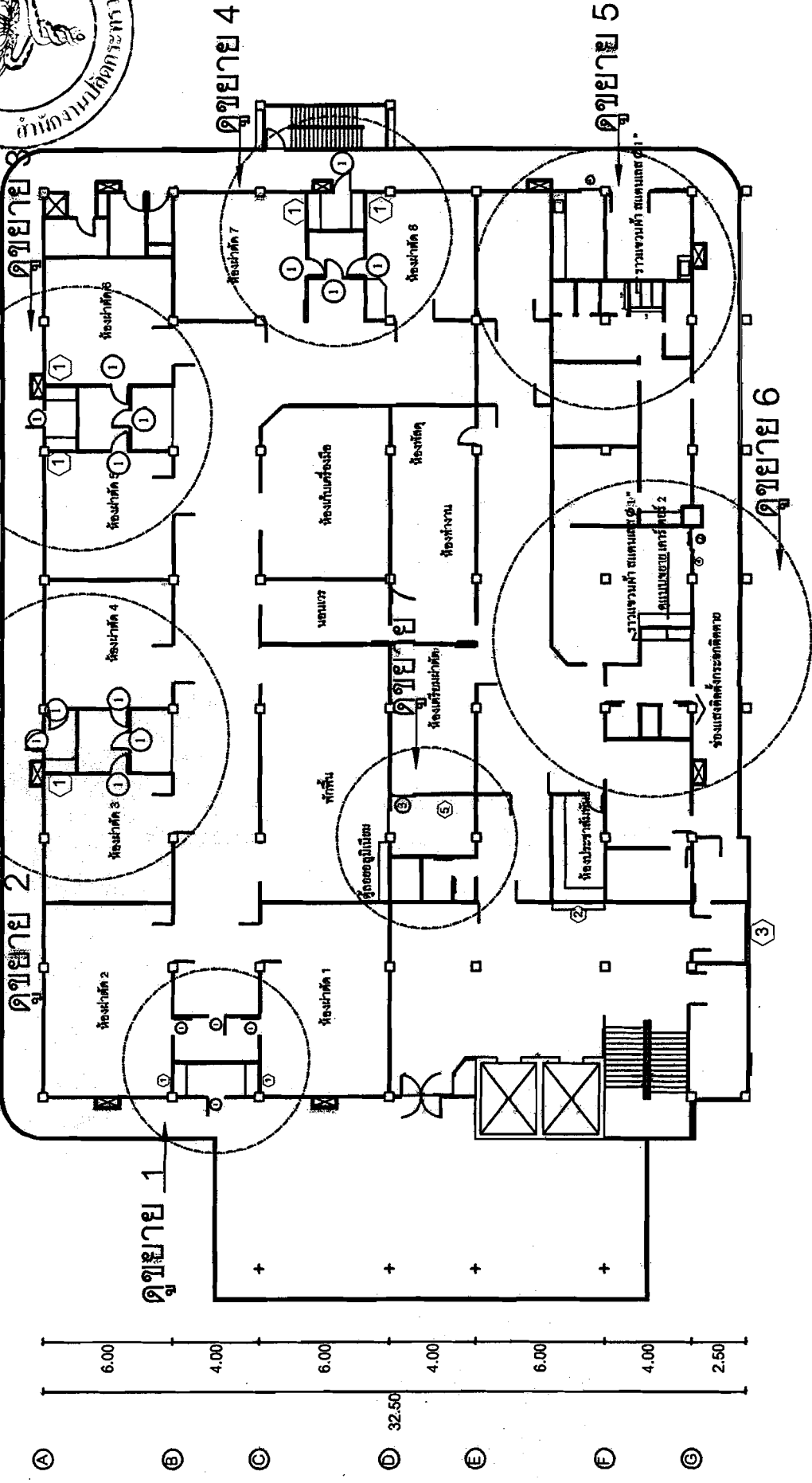

1 2 3 4 5 6 7 8

6.00 6.00 6.00 6.00 6.00 6.00 6.00 6.00



แปลน หลังปรับปรุง
SCALE 1 : 100

	สำนักงานสาธารณสุขจังหวัดตราด สำนักปลัดกระทรวง กระทรวงสาธารณสุข	โครงการ ปรับปรุงอาคารอู่รังรัง ชั้น 3	สถานที่ก่อสร้าง โรงพยาบาลตราด	แบบแปลน แปลน หลังปรับปรุง	พื้นที่ แบบร่างที่ 182560 วันที่ 18/1/2560 ขนาดกระดาษ 1 : 200	สำรวจ ออกแบบ 182560	นายสถาปนิก หัวหน้าทีม นายสถาปนิก หัวหน้าทีม	นายช่างเทคนิค นายช่างเทคนิค
								

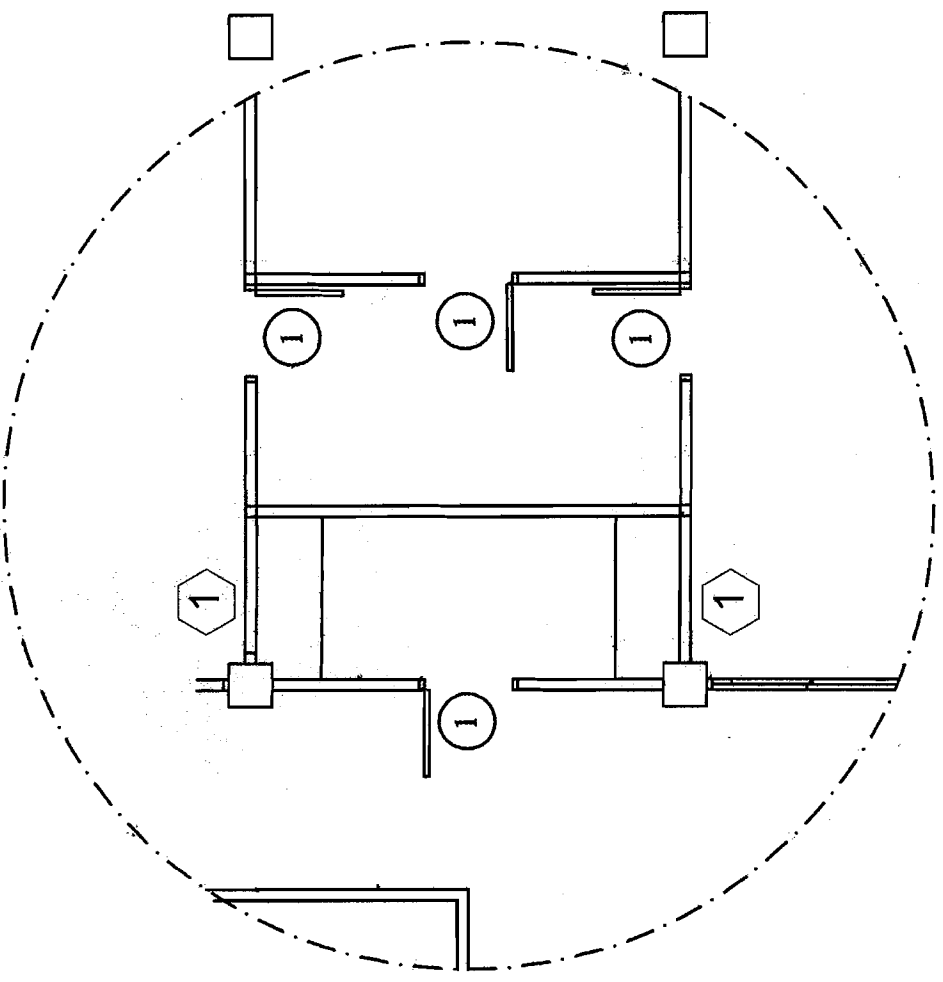

แปลน หลังปรับปรุง ขยาย 1

สำนักงานสาธารณสุขจังหวัดตราด สำนักปลัดฯ-ทรงง กรมส่งเสริมสุขภาพ	โครงการ ปรับปรุงอาคารอุบัติเหตุ ชั้น 3	สถานที่ก่อสร้าง โรงเรียนสตรีศรีนครินทร์	แบบแสดง 1:200	วันที่ 16/2560	จำนวน 1:200	นายช่างเทคนิค 
				วันที่ 16/1/2560	นายช่างเทคนิค นายช่างเทคนิค	



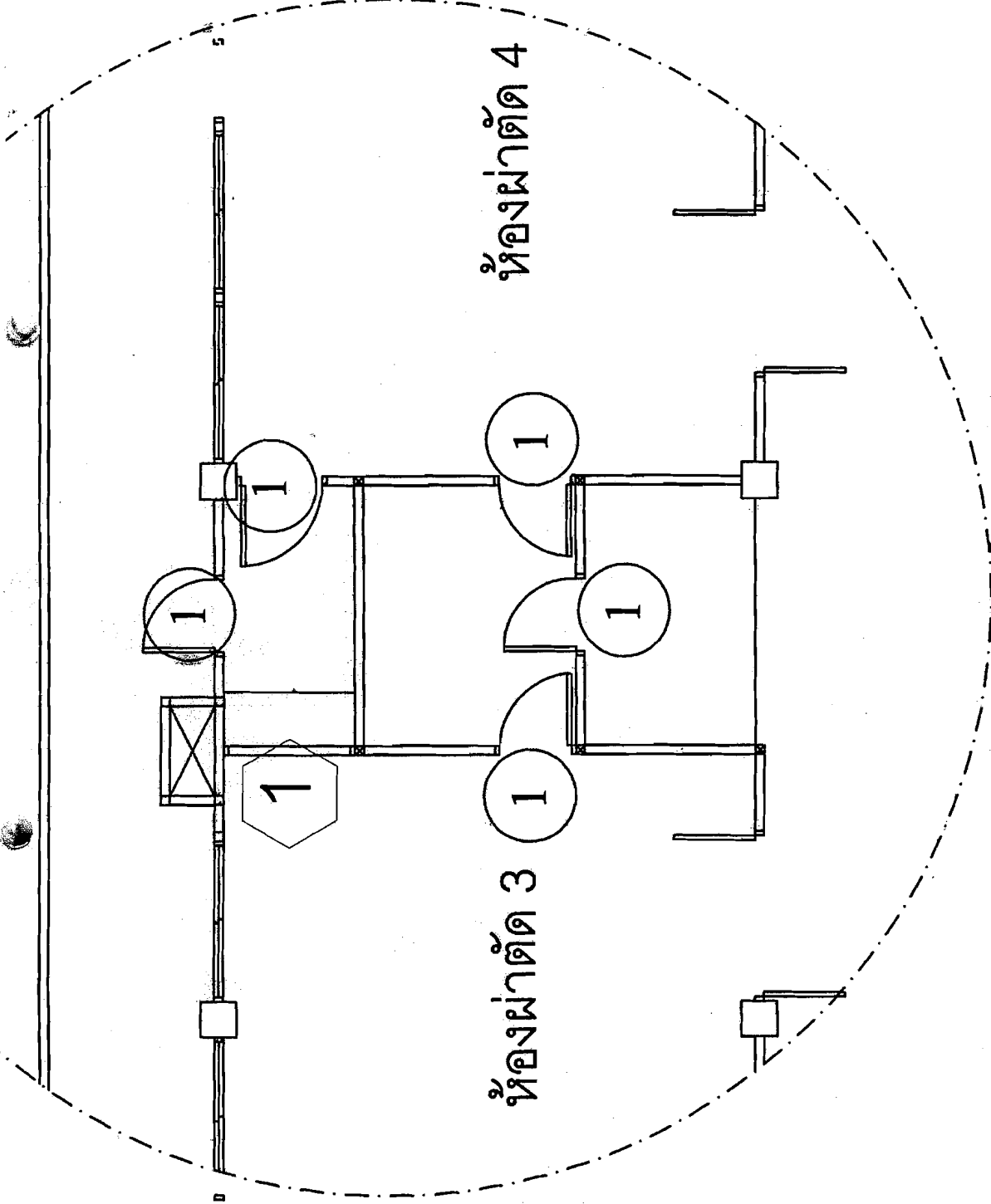
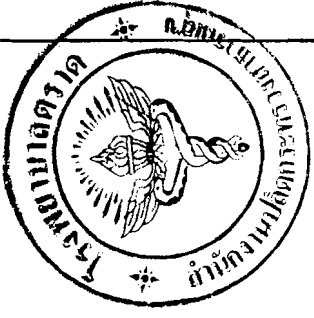

แปลน หลังปรับปรุง ขยาย 2

สำนักงานสาธารณสุขจังหวัดตราด สำนักปลัดฯ-ทรง กส-ทรงสาธารณสุข	โครงการ ปรับปรุงอาคารอุบัติเหตุ ชั้น 3	สถานที่ก่อสร้าง โรงเรียนบางตราด	แบบแปลน แปลน หลังปรับปรุง	แผ่นที่ 192/560	จำนวน ออกแบบ	นายสรายุทธ ทรัพย์ดี นายสรายุทธ ทรัพย์ดี	นายช่างเทคนิค นายช่างเทคนิค
				วันที่ 16/1/2560	1 : 200	นายวิชาญ นายวิชาญ	นายวิชาญ นายวิชาญ



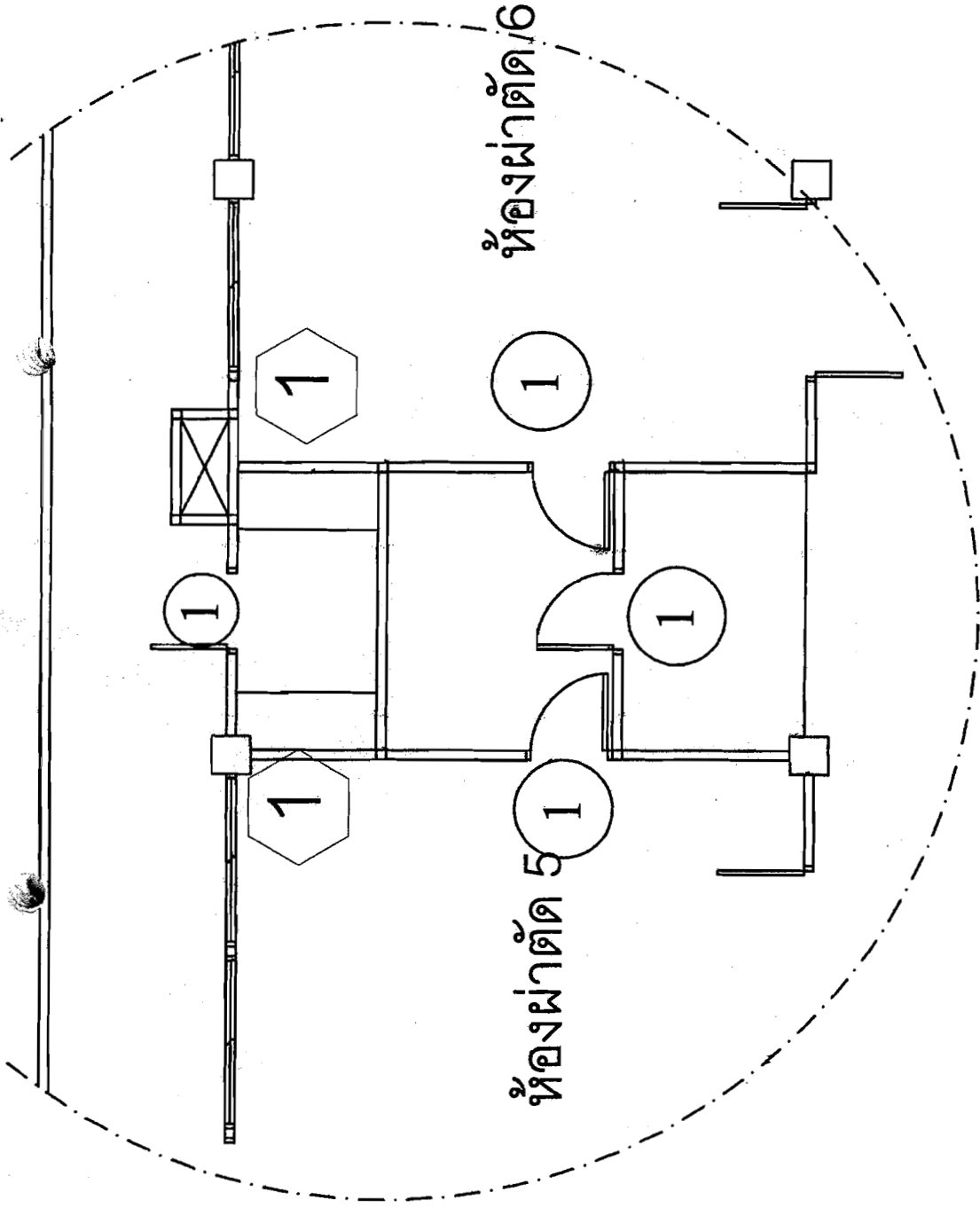

แปลน หลังปรับปรุง ขยาย 3

สำนักงานสาธารณสุขจังหวัดตราด สำนักปลัดกระทรวง กระทรวงสาธารณสุข	โครงการ ปรับปรุงอาคารอุบัติเหตุชั้น	สถานที่ก่อสร้าง โรงพยาบาลตราด	แบบแสดง แปลน หลังปรับปรุง	หน้าที่ 18/2560	ตำรวจ ออกแบบ	นายสุภาพ ชัยอินสิน นายสุภาพ ชัยอินสิน	นายช่างเทคนิค นายช่างเทคนิค
				วันที่ 18/1/2560	18/1/2560	นายสุภาพ ชัยอินสิน	นายช่างเทคนิค นายช่างเทคนิค
				มาตรฐาน 1 : 200			



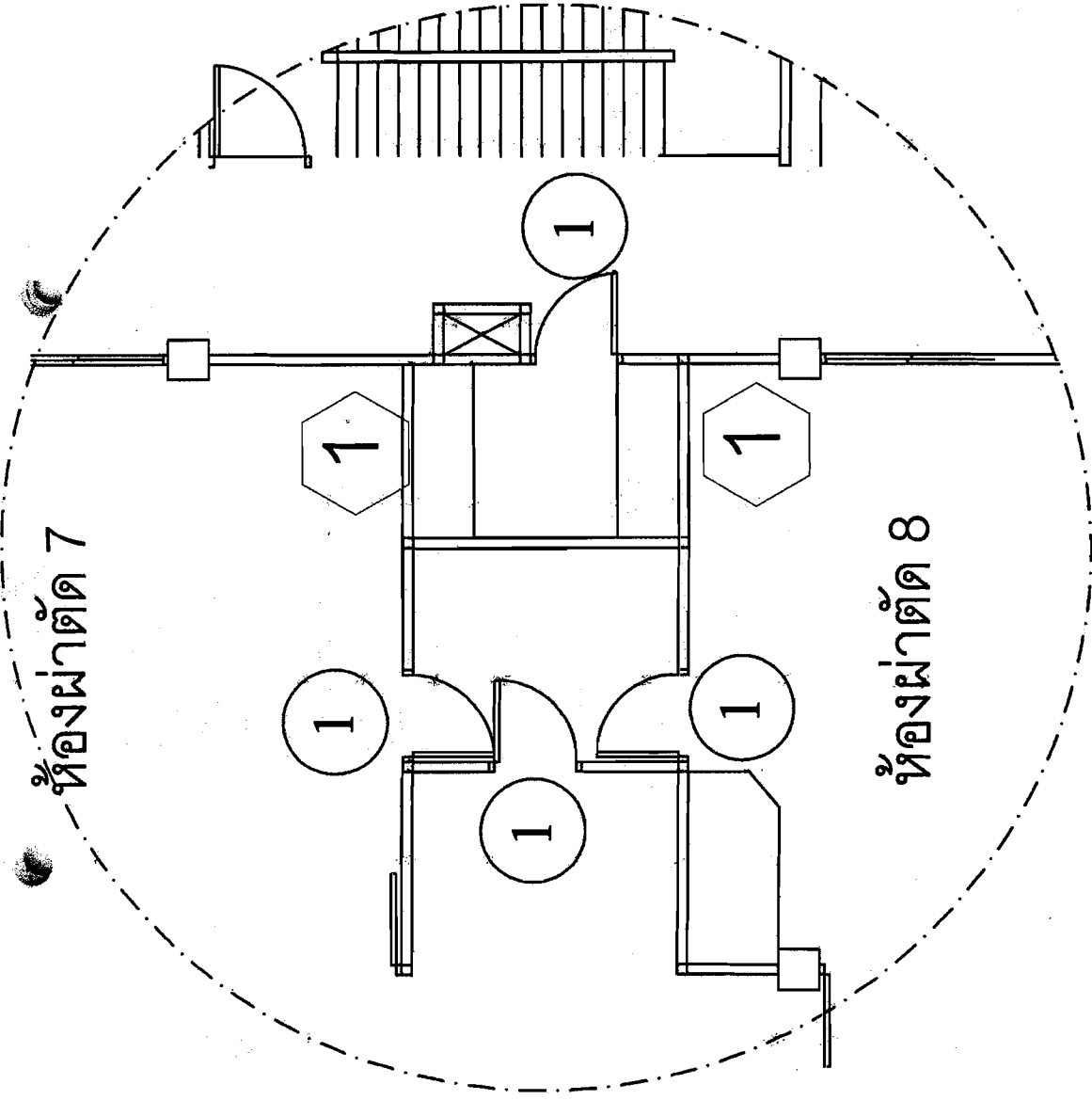

แปลน หลังปรับปรุง ขยาย 4

สำนักงานสาธารณสุขจังหวัดตราด สำนักปลัดกระทรวง กระทรวงสาธารณสุข	โครงการ ปรับปรุงอาคารอุบัติเหตุ ชั้น 3	สถานที่ก่อสร้าง โรงพยาบาลตราด	แบบแสดง แปลน หลังปรับปรุง	แผ่นที่	จำนวน	รายชื่อผู้ทบทวน	รายชื่อผู้ตรวจ	
				แบบสถาปัตย์	18/2560	ออกแบบ	รายชื่อผู้ทบทวน	รายชื่อผู้ตรวจ
				วันที่	16/12/2560	วันที่		
				มาตราส่วน	1 : 200	วันที่		



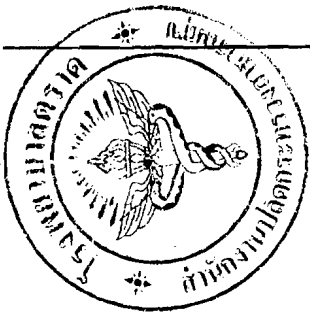

ราวแขวนผ้า สแตนเลส ϕ 1"

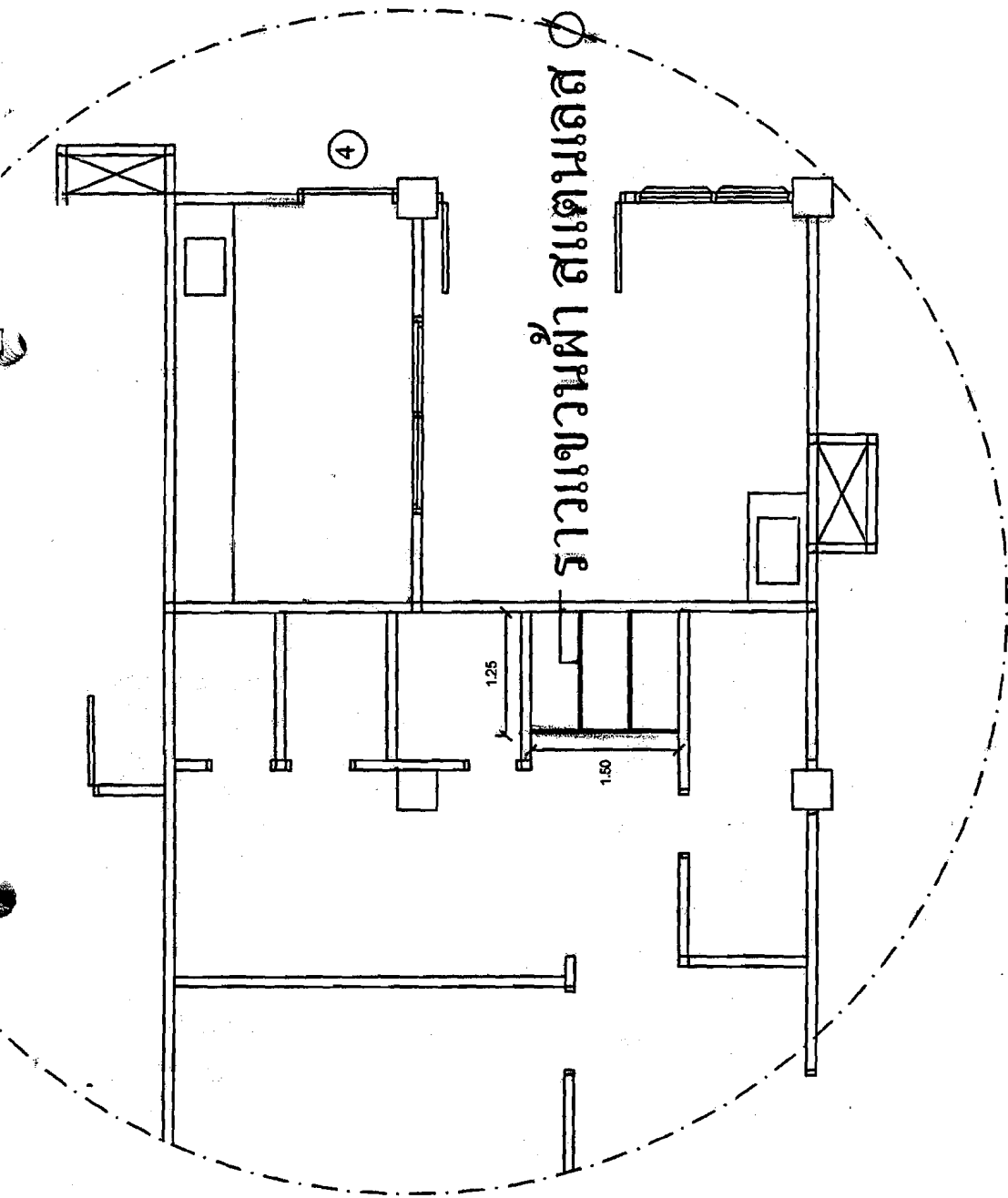

แปลน หลังปรับปรุง ขยาย 5

	สำนักงานสาธารณสุขจังหวัดตรัง	โครงการ	สถานที่ก่อสร้าง	แบบแสดง	แผ่นที่	จำนวน	นายสรายุทธ ทวีสิทธิ์
	สำนักปลัดกระทรวง กระทรวงสาธารณสุข	ปรับปรุงอาคารอุบัติเหตุ ชั้น 5	โรงพยาบาลตรัง	แปลน หลังปรับปรุง	แบบครั้งที่	ชุดแบบ	นายสรายุทธ ทวีสิทธิ์
					วันที่		
					วันที่	16/1/2560	
					ขนาดแผ่น	1 : 200	

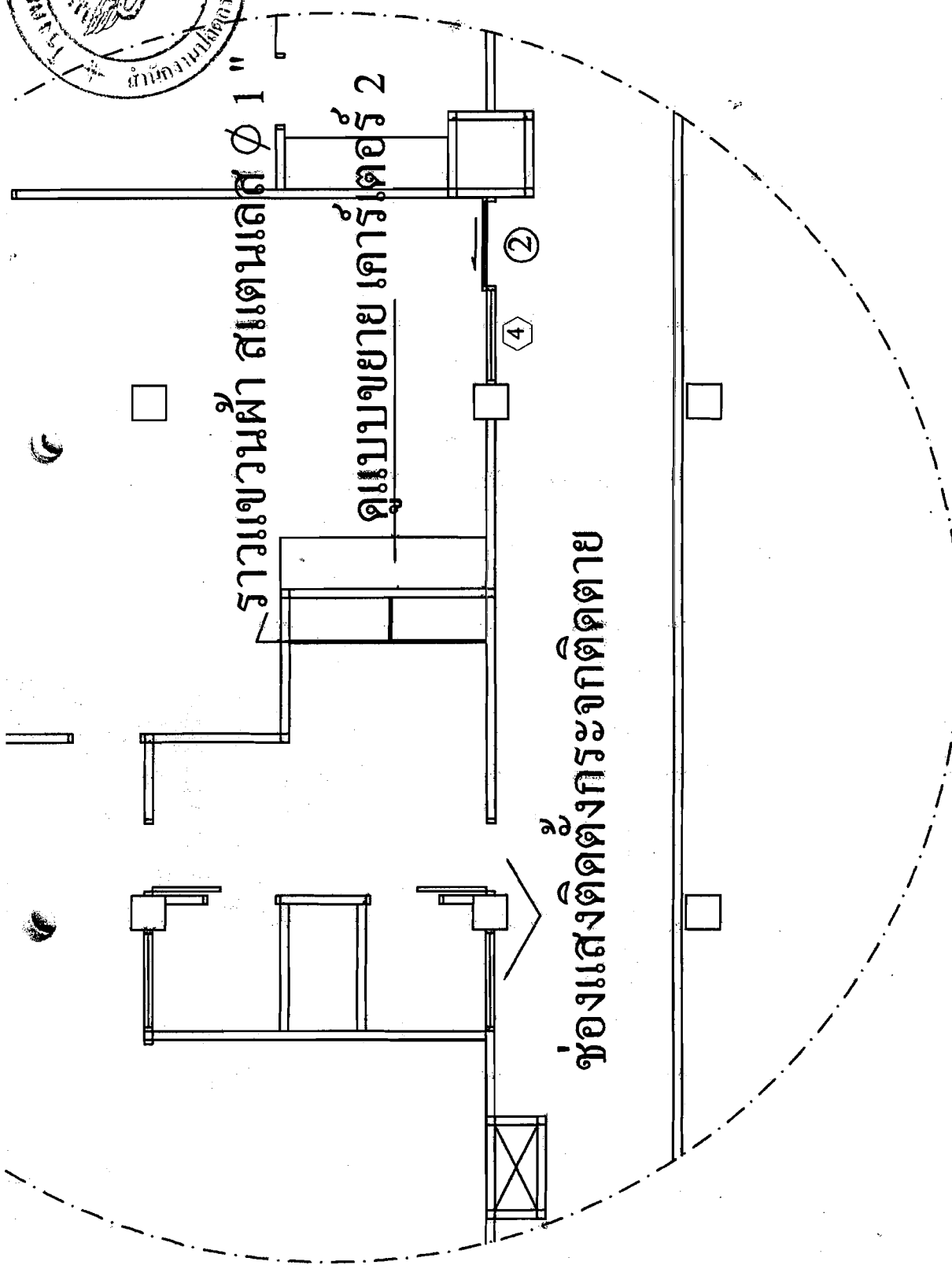

ห้องแสงติดตั้งกระจกติดตาย

แปลน หลังปรับปรุง ขยาย 6

สำนักงานสาธารณสุขจังหวัดตราด สำนักปลัดฯ-ทร.๖๓. กรมส่งเสริมการเกษตร 	โครงการ	สถานที่ก่อสร้าง	แบบแสดง	พื้นที่	จำนวน	นายสรายุทธ ทรัพย์สิน	นายสรายุทธ ทรัพย์สิน	นายสรายุทธ ทรัพย์สิน	
	ปรับปรุงอาคารปฏิบัติการ	โรงพยาบาลตราด	แปลน หลังปรับปรุง	16/1/2560	ออกแบบ				
				วันที่	เอกสาร				
				รายละเอียด					

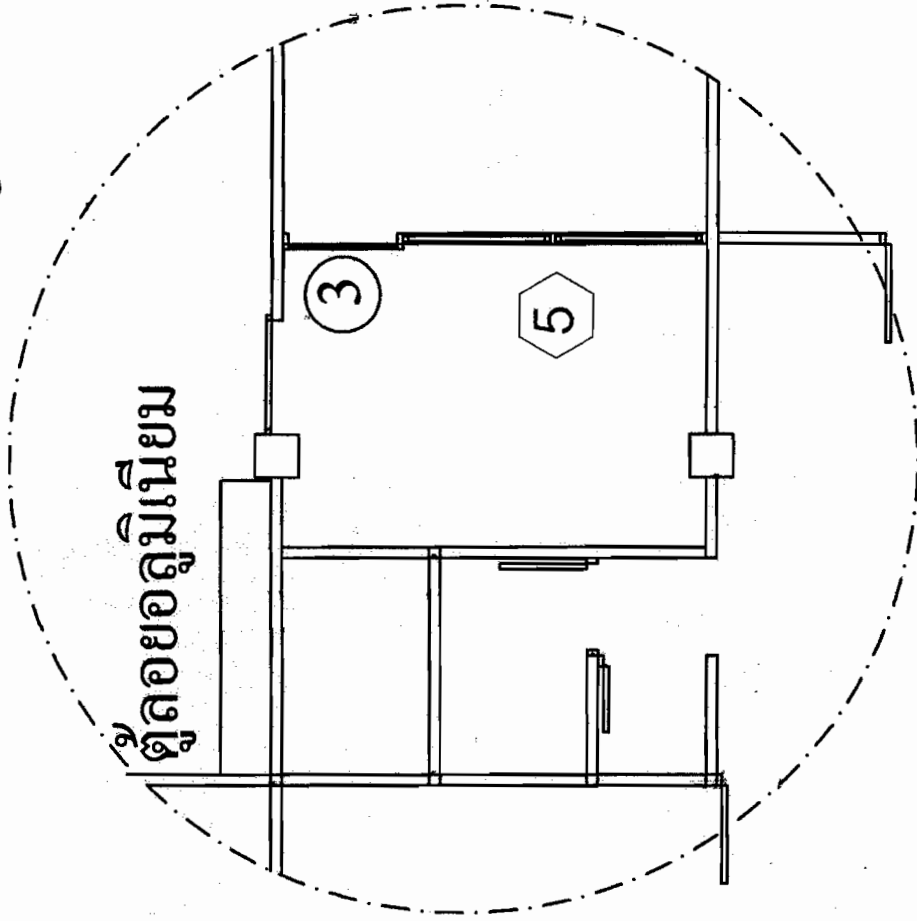

แปลน หลังปรับปรุง ขยาย 7

สำนักงานสาธารณสุขจังหวัดตราด สำนักปลัดกระทรวง กระทรวงสาธารณสุข	โครงการ ปรับปรุงอาคารอุบัติเหตุ ชั้น 3	สถานที่ก่อสร้าง จังหวัดตราด	แบบแสดง แปลน หลังปรับปรุง	หน้าที่ 18/2560	จำนวน ออกแบบ	นายศรายุทธ ทรัพย์สิน	นายศรายุทธ ทรัพย์สิน
				วันที่ 16/1/2560	ขนาดส่วน 1 : 200	นายศรายุทธ ทรัพย์สิน	



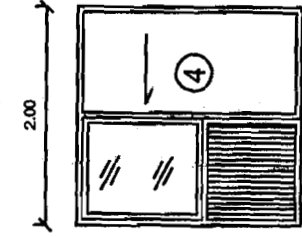

ลักษณะบาน - ประตูสูงชนิดบานเลื่อนจำนวนสองช่องพร้อมกระจกติดตาย
 วัสดุบาน - อลูมิเนียม 1.6"x4" พหนา 1.5 มม.
 กรอบบาน - อลูมิเนียม พหนา 1.5 มม.
 บานคู่เหล็ก - กระดกใส พหนา 5 มม.
 อุปกรณ์ - ฟิล์มใสประกบตัวบานชุด

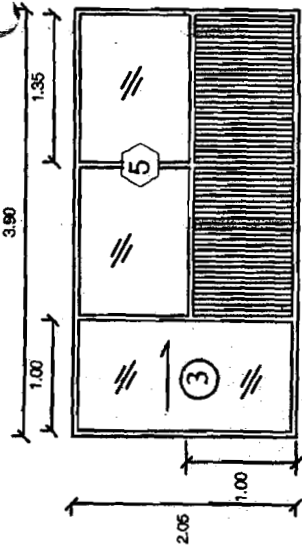

ลักษณะบาน - ประตูสูงชนิดบานเลื่อนจำนวนสองช่องพร้อมกระจกติดตาย
 วัสดุบาน - อลูมิเนียม 1.6"x4" พหนา 1.5 มม.
 กรอบบาน - อลูมิเนียม พหนา 1.5 มม.
 บานคู่เหล็ก - กระดกใส พหนา 5 มม.
 อุปกรณ์ - ฟิล์มใสประกบตัวบานชุด

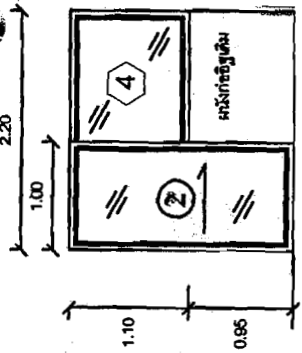

ลักษณะบาน - ประตูสูงชนิดบานเลื่อนจำนวนสองช่องพร้อมกระจกติดตาย
 วัสดุบาน - อลูมิเนียม 1.6"x4" พหนา 1.5 มม.
 กรอบบาน - อลูมิเนียม พหนา 1.5 มม.
 บานคู่เหล็ก - กระดกใส พหนา 5 มม.
 อุปกรณ์ - ฟิล์มใสประกบตัวบานชุด

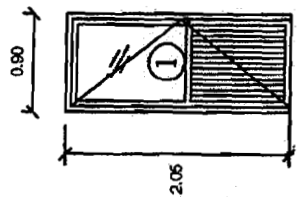

ลักษณะบาน - ประตูสูงชนิดบานเลื่อนตัว
 วัสดุบาน - อลูมิเนียม 1.6"x4" พหนา 1.5 มม.
 กรอบบาน - อลูมิเนียม พหนา 1.5 มม.
 บานคู่เหล็ก - กระดกใส พหนา 5 มม.
 อุปกรณ์ - ฟิล์มใสประกบตัวบานชุด

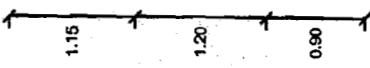

ลักษณะบาน - หน้าต่างสูงชนิดบานเลื่อนตัว
 วัสดุบาน - อลูมิเนียม 1.6"x4" พหนา 1.5 มม.
 กรอบบาน - อลูมิเนียม พหนา 1.5 มม.
 บานคู่เหล็ก - กระดกใส พหนา 5 มม.
 อุปกรณ์ - ฟิล์มใสประกบตัวบานชุด

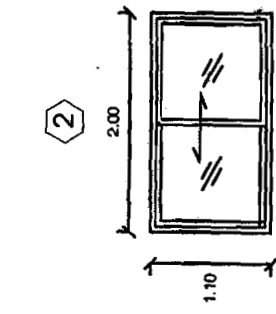

ลักษณะบาน - หน้าต่างสูงชนิดบานเลื่อนตัว
 วัสดุบาน - อลูมิเนียม 1.6"x4" พหนา 1.5 มม.
 กรอบบาน - อลูมิเนียม พหนา 1.5 มม.
 บานคู่เหล็ก - กระดกใส พหนา 5 มม.
 อุปกรณ์ - ฟิล์มใสประกบตัวบานชุด

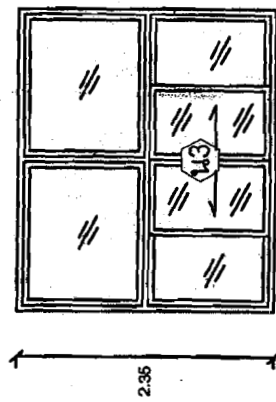

ลักษณะบาน - หน้าต่างสูงชนิดบานเลื่อนตัวพร้อมช่องแสง
 วัสดุบาน - อลูมิเนียม 1.6"x4" พหนา 1.5 มม.
 กรอบบาน - อลูมิเนียม พหนา 1.5 มม.
 บานคู่เหล็ก - กระดกใส พหนา 5 มม.
 อุปกรณ์ - ฟิล์มใสประกบตัวบานชุด

แบบขยายประตู - หน้าต่าง

มาตราส่วน 1:50

	ส่วนงานสาธารณสุขจังหวัดตราด	โครงการ	สถานที่	นายสงวนคนิก
	สำนักปลัดกระทรวง กระทรวงสาธารณสุข	บริเวณอาคารอุบัติเหตุชั้น 3	แบบเสร็จ	นายสงวนคนิก
			วันที่	นายสงวนคนิก
			มาตราส่วน	นายสงวนคนิก
	สถานที่ก่อสร้าง	แบบแสดง	วันที่	วันที่
	โรงพยาบาล ตราด	ขยายประตู - หน้าต่าง	18/2560	18/12560
	อำเภอเมือง จังหวัดตราด		มาตราส่วน	1:50

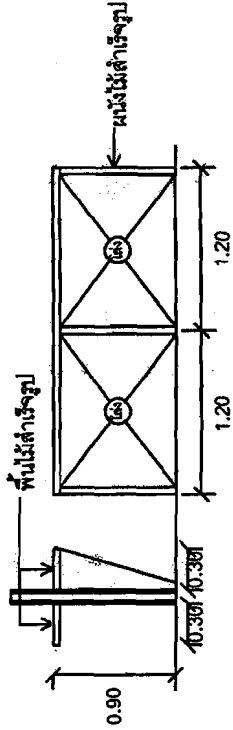

ขยายเดาน์เตอร์(1)

มาตราส่วน

1:50

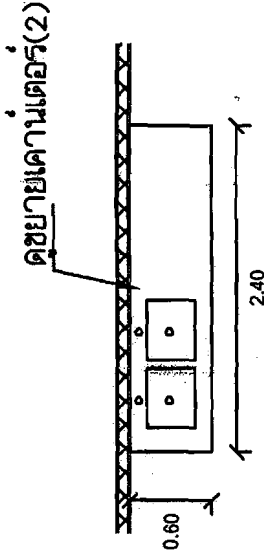

โครงสร้าง คคค.

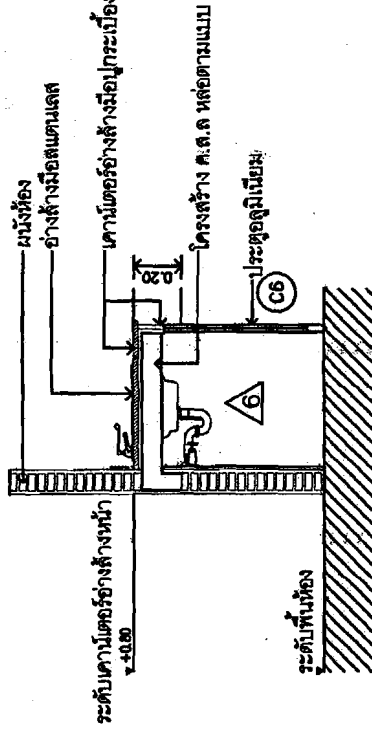

หน้าต่างที่ก่ออิฐฉาบปูนเรียบทาสี

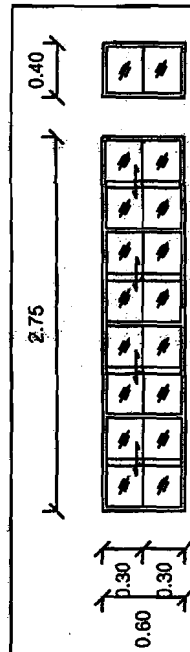

ตู้ลอยสแตนเลส กระง่าใส่

- ลักษณะบาน ประตูบานเลื่อนสลับบานขวาบานรับ ใช้ตามพื้นที่จริง
- วงกบ อลูมิเนียมสีเทา 2 x 4" ทนไฟ 1.5 มม.
- กรอบบาน อลูมิเนียมสีเทา ทนไฟ 1.5 มม.
- บาน/ลูกบิด กระง่าไม้ ทนไฟ 6 มม.
- อุปกรณ์ ติดตั้งอุปกรณ์บานเลื่อนสลับ

ขยายเดาน์เตอร์(2)

มาตราส่วน

1:50

	สำนักงานสาธารณสุขจังหวัดตราด สำนักปลัดกระทรวง กระทรวงสาธารณสุข	โครงการ ปรับปรุงอาคารอุบัติเหตุจังหวัดตราด	สถานที่ก่อสร้าง โรงพยาบาล ศาล อำเภอเมือง จังหวัดตราด	แบบแปลน ขยายเดาน์เตอร์	แผ่นที่ แบบเลขที่ 18/2560 วันที่ 16/1/2560 มาตรฐาน 1 : 50	สำรวจ นายสุวิทย์ ทรัพย์สิน นายสุวิทย์ ทรัพย์สิน	คำนวณ นายช่างเทคนิค นายช่างเทคนิค
			ขยายเดาน์เตอร์(2) 1:50	สำรวจ นายสุวิทย์ ทรัพย์สิน นายสุวิทย์ ทรัพย์สิน	คำนวณ นายช่างเทคนิค นายช่างเทคนิค		

